

# EYENIMAL

A LIVING ADVENTURE

# DOG VIDEOCAM



|                                      |           |
|--------------------------------------|-----------|
| <b>Guide d'utilisation .....</b>     | <b>3</b>  |
| <b>User's guide.....</b>             | <b>14</b> |
| <b>Manual de instrucciones .....</b> | <b>24</b> |
| <b>Gebrauchsanleitung .....</b>      | <b>35</b> |
| <b>Manuale d'uso .....</b>           | <b>46</b> |
| <b>Gebruiksaanwijzing .....</b>      | <b>57</b> |

**"FCC" DECLARATION OF CONFORMITY**  
**FCC rules – PART 15**  
**NUM'AXES**  
declares that  
the equipment below:  
EYENIMAL Dog Videocam  
**complies to all dispositions of the part 15 of the FCC rules**



**This device complies with part 15 of the FCC. Operation is subject to the following conditions: (1) this device may not cause harmful interference, and (2) this device must accept any interference received including interferences that may cause undesired operation.**

---

**DECLARATION « CE » DE CONFORMITE**  
**« EC » DECLARATION OF CONFORMITY**

**NUM'AXES**

déclare que / declares that

la caméra / the camera  
EYENIMAL Dog Videocam

satisfait à toutes les dispositions de la Directive N° 2004/108/CE du Conseil Européen  
complies to all disposition of the European Council Directive Below N° 2004/108/EC



**NUM'AXES**

déclare que / declares that

la caméra / the camera  
EYENIMAL Dog Videocam

Satisfait à la directive européenne **RoHS** (2002/95/CE).  
complies to all disposition of the European Council Directive 2002/95/EC



**EYENIMAL®** est une marque déposée par la société NUM'AXES (Société Anonyme à Directoire et Conseil de Surveillance) – France

**EYENIMAL®** is a trademark of NUM'AXES company (Société Anonyme à Directoire et Conseil de Surveillance) – France

**NUM'AXES / EYENIMAL**

4 rue Béranger  
75003 Paris  
FRANCE

Tel : + (33) (0)142747866

# Guide d'utilisation

Avant d'utiliser votre caméra, lisez attentivement les explications de ce guide que vous conserverez pour toute référence ultérieure.

## Table des matières

|   |    |
|---|----|
| Caractéristiques techniques .....                           | 4  |
| Composition et présentation de la caméra Dog Videocam ..... | 5  |
| Première utilisation .....                                  | 6  |
| Charge de la batterie .....                                 | 6  |
| Mise en place et ajustement de la caméra .....              | 6  |
| Enregistrer en mode « Continu » .....                       | 9  |
| Enregistrer en mode « Mouvement » .....                     | 9  |
| Enregistrer en mode « Arrêt » .....                         | 9  |
| Enregistrer les sons .....                                  | 9  |
| Sessions d'enregistrement .....                             | 10 |
| Visualiser / Effacer / Télécharger une vidéo .....          | 10 |
| Régler le fuseau horaire et la date des vidéos .....        | 11 |
| Partager vos vidéos .....                                   | 11 |
| Précautions d'emploi .....                                  | 11 |
| En cas de dysfonctionnement .....                           | 11 |
| Garantie .....  | 12 |
| Conditions de garantie .....                                | 12 |
| Enregistrement de votre produit.....                        | 13 |
| Collecte et recyclage de votre appareil en fin de vie ..... | 13 |

- **Caractéristiques techniques**

|                                  |   |
|----------------------------------|---|
| <b>Dimensions</b>                | 84x26 mm  |
| <b>Poids (caméra + attache)</b>  | 63g   |
| <b>Étanchéité</b>                | A l'immersion   |
| <b>USB</b>                       | 2.0 (grande vitesse)                                  |
| <b>Alimentation</b>              | Batterie Li-polymer 460mAh                            |
| <b>Autonomie</b>                 | Jusqu'à 150 minutes                                   |
| <b>Adaptateur</b>                | 5V DC/500mAh  |
| <b>Consommation</b>              | <0.7W   |
| <b>Mémoire interne</b>           | Mémoire flash 4GO                                     |
| <b>Mémoire externe</b>           | Class4 Mini SD Card (supporte 2GO à 8GB)              |
| <b>Resolution</b>                | 736x480 Pixels  |
| <b>Format Video</b>              | AVI   |
| <b>Vitesse d'enregistrement</b>  | 24 images par seconde                                 |
| <b>Angle de prise de vue</b>     | 57 degrés   |
| <b>Capteur d'image</b>           | CMOS  |
| <b>Température d'utilisation</b> | -10° C +50° C   |
| <b>Température de stockage</b>   | -20° C +60° C   |
| <b>Lecteur video</b>             | Quicktime, kmplayer, Windows media player, Realplayer |
| <b>Systèmes d'exploitation</b>   | Windows 2000, XP, Vista, 7<br>Mac OS 10.x             |

• **Composition et présentation de la caméra Dog Videocam**

▪ **Composition**

- une caméra numérique
- un câble USB
- ce guide d'utilisation
- une attache caméra
- un bouchon en métal perforé
- une casquette EYENIMAL®

▪ **Présentation**

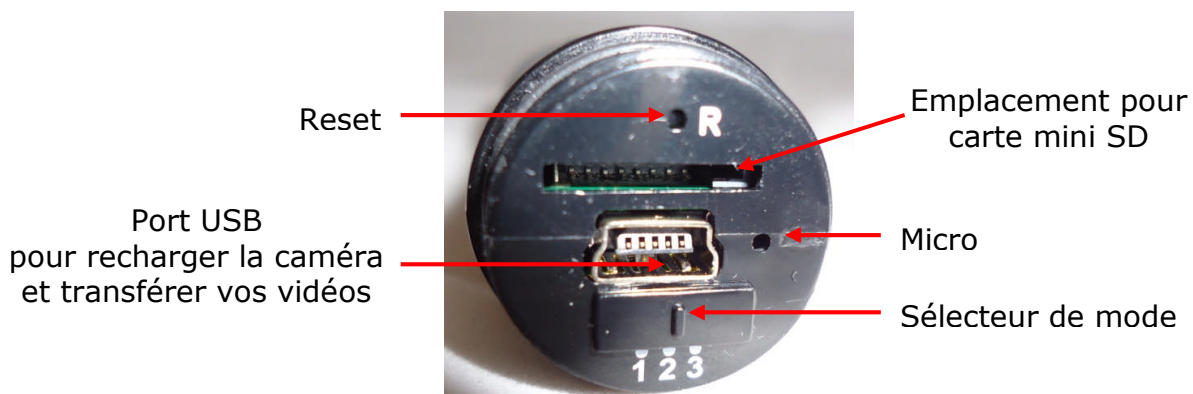
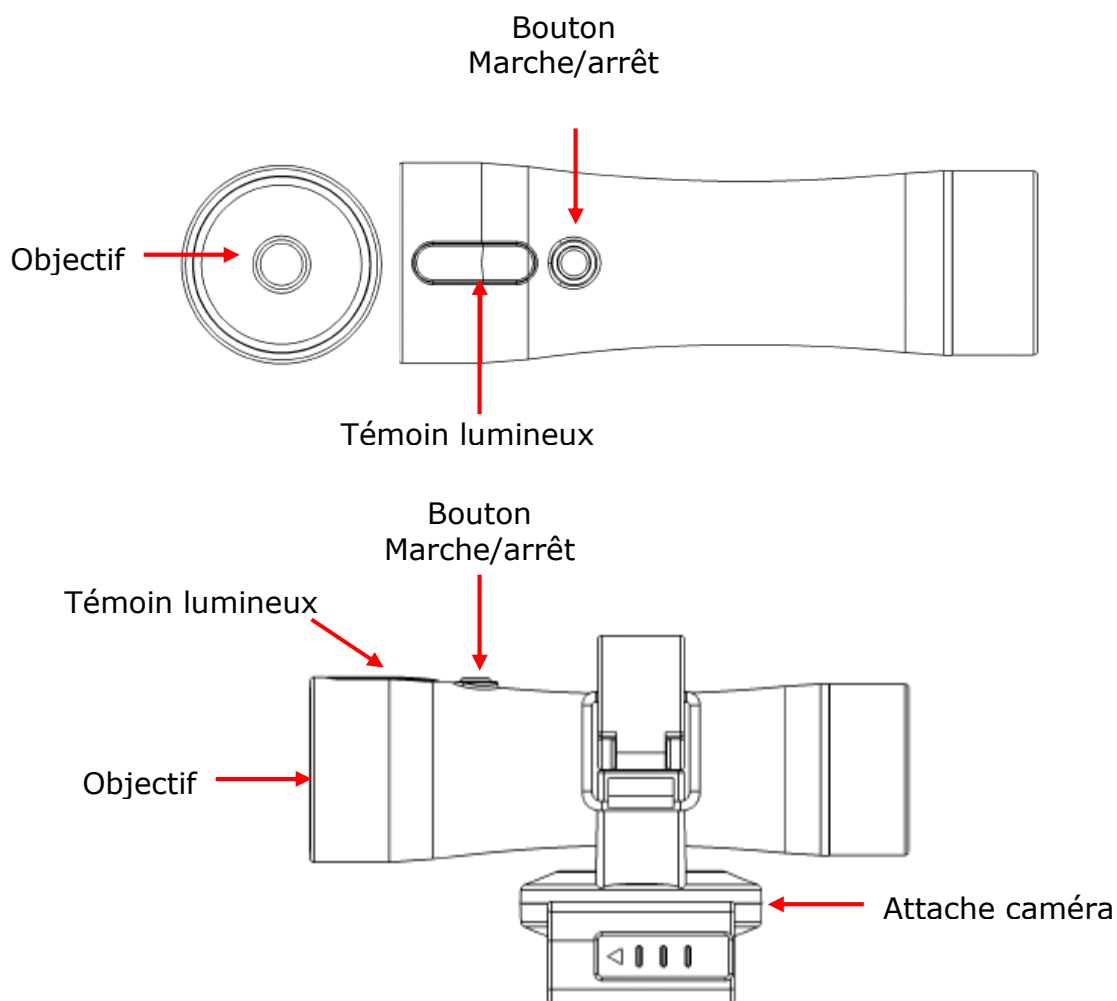

- **Première utilisation**



**Il est impératif de charger entièrement la batterie de la caméra avant la 1<sup>ère</sup> utilisation (durée de la 1<sup>ère</sup> charge : 8 heures).**

- **Charge de la batterie**

Pour procéder à la charge de la caméra, celle-ci doit être **impérativement éteinte**.

Pour charger la caméra, veuillez procéder de la manière suivante :

- Dévissez le bouchon en métal situé à l'arrière de la caméra.
- Branchez le câble USB à la caméra.



**Fig. 1**  
**Port USB pour recharger la caméra**

- Branchez le câble USB à votre ordinateur.
- Le témoin lumineux situé sur le dessus de la caméra s'allume en rouge : la batterie est en charge (la charge du produit prend environ 2h30).
- Une fois la batterie complètement rechargée, le voyant lumineux s'éteint.
- Débranchez le câble USB de la caméra et de l'ordinateur.
- Revissez le bouchon en métal à l'arrière de la caméra.

- **Mise en place et ajustement de la caméra**

**1/ Installer la caméra dans l'attache**

Pour installer la caméra dans l'attache, veuillez procéder de la manière suivante :

- Ouvrez la boucle de l'attache caméra.
- Placez la caméra dans la boucle.
- Refermez la boucle.

**Fig. 2**  
**Installer la caméra dans l'attache**



## 2/ Fixer l'attache de la caméra sur une sangle ou sur la casquette EYENIMAL®

Pour fixer l'attache de la caméra sur le collier du chien, veuillez procéder de la manière suivante :

- Ouvrez l'attache en poussant le bouton dans le sens indiqué par la flèche.

**Fig. 3**  
**Ouverture de l'attache**



- Placez la sangle à plat à l'intérieur de l'attache.

**Fig. 4**  
**Placement de la sangle dans l'attache**



- Refermez l'attache en poussant le bouton dans le sens inverse.

**Fig. 5**  
**Fermeture de l'attache**



L'attache de la caméra est spécialement conçue pour s'adapter à des sangles standards de 25 mm de largeur et 2,4 mm d'épaisseur.

**Nous vous conseillons d'utiliser une sangle en polyuréthane afin d'éviter que le collier ne tourne au cou du chien.**

**Vous pouvez vous procurer des sangles à tout moment auprès de Num'Axes ou de votre distributeur.**

Pour fixer l'attache de la caméra **sur la casquette EYENIMAL®**, veuillez procéder de la manière suivante :

- Ouvrez l'attache en poussant le bouton dans le sens indiqué par la flèche.
- Passez l'attache dans l'encoche située sur le côté droit de la casquette.
- Refermez l'attache en poussant le bouton dans le sens inverse.



**Fig. 6**

**Mise en place et ajustement de la caméra sur la casquette EYENIMAL®**

### **3/ Orienter l'angle de vue de la caméra**

Une fois la caméra fixée au cou du chien ou sur la casquette EYENIMAL®, pensez à régler l'angle de vue en tournant l'attache de la caméra vers le haut ou vers le bas.



**Le témoin lumineux situé sur le dessus de la caméra doit impérativement être orienté vers le haut.**

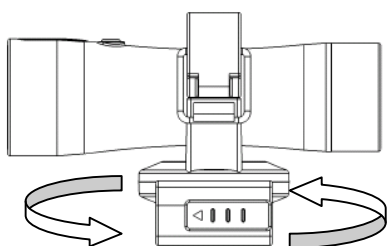

**Fig. 7**  
**Attache rotative à 360° pour régler l'angle de vue**



**Fig. 8**  
**Angle de vue optimal de la caméra sur le collier**



**Fig. 9**  
**Angle de vue optimal de la caméra sur la casquette**



- **Enregistrer en mode « Continu »**

Le mode « Continu » permet de filmer en ininterrompu.

Pour sélectionner ce mode, positionnez le sélecteur de mode sur la position 1 (Cf. schémas § Présentation).

Pour démarrer l'enregistrement, appuyez pendant 5 secondes sur le bouton marche/arrêt situé sur le dessus de la caméra. Le témoin lumineux clignote en bleu : la caméra enregistre.

Pour stopper l'enregistrement/éteindre la caméra, appuyer sur le bouton marcher/arrêt pendant 5 secondes.

- **Enregistrer en mode « Mouvement »**

Le mode « Mouvement » permet de filmer uniquement quand le chien est en mouvement. Dès que la caméra s'immobilise, l'enregistrement s'arrête automatiquement.

Pour sélectionner ce mode, positionnez le sélecteur de mode sur la position 2 (Cf. schémas § Présentation).

Pour démarrer l'enregistrement, appuyez pendant 5 secondes sur le bouton marche/arrêt situé sur le dessus de la caméra. Le témoin lumineux clignote en bleu : la caméra enregistre.

Pour stopper l'enregistrement/éteindre la caméra, appuyer sur le bouton marcher/arrêt pendant 5 secondes.

- **Enregistrer en mode « Arrêt »**

Le mode « Arrêt » permet de filmer uniquement quand le chien est à l'arrêt. Dès que la caméra bouge, l'enregistrement s'arrête automatiquement.

Pour sélectionner ce mode, positionnez le sélecteur de mode sur la position 3 (Cf. schémas § Présentation).

Pour démarrer l'enregistrement, appuyez pendant 5 secondes sur le bouton marche/arrêt situé sur le dessus de la caméra. Le témoin lumineux clignote en bleu : la caméra enregistre.

Pour stopper l'enregistrement/éteindre la caméra, appuyer sur le bouton marcher/arrêt pendant 5 secondes.

- **Enregistrer les sons**

Pour pouvoir enregistrer les sons pendant que la caméra filme, vous devez remplacer le bouchon en métal situé à l'arrière de la caméra par le bouchon en métal perforé fourni en accessoire avec le produit.

**Fig. 10**  
**Bouchon étanche à l'immersion**



**Fig. 11**  
**Bouchon perforé pour enregistrer les sons**



**Le bouchon perforé permet d'enregistrer les sons mais il n'assure pas l'étanchéité de la caméra. La caméra sera endommagée de manière irréversible si elle est immergée dans l'eau et ne sera pas prise en garantie.**

### • **Sessions d'enregistrement**

Les vidéos sont divisées en sessions de 30 mn.



**Quand la mémoire est pleine, la caméra s'éteint et vous ne pouvez plus enregistrer. Il faut alors effacer tout ou partie des sessions d'enregistrement pour libérer de la mémoire.**



**En cas de batterie faible, le témoin lumineux bleu clignote rapidement.**

La caméra possède une mémoire flash de 4GO. Vous pouvez augmenter la capacité de stockage en ajoutant une carte mini SD (jusqu'à 8GO) dans l'emplacement prévu à cet effet (cf. schémas § Présentation).

- Autonomie en mode « continu » : jusqu'à 2h30.
- Autonomie en mode « mouvement » : jusqu'à 3h10.
- Autonomie en mode « arrêt » : jusqu'à 3h10.

**Les autonomies annoncées s'entendent en conditions optimales et peuvent varier en fonction de la température, de la luminosité et des mouvements.**

### • **Visualiser/ Effacer/ Télécharger une vidéo**

Reliez la caméra préalablement éteinte au port USB de votre ordinateur grâce au câble fourni. Votre ordinateur reconnaîtra automatiquement la caméra. Vous pourrez alors visualiser, effacer ou télécharger le contenu de la mémoire de la caméra avec le lecteur média de votre choix.

**NB : il arrive parfois que certains ordinateurs ne détectent pas la caméra du 1<sup>er</sup> coup. Dans ce cas, débranchez le câble USB de votre ordinateur et renouvelez l'opération.**

## • Régler le fuseau horaire et la date des vidéos

1. Connectez la caméra à votre ordinateur. Un nouveau périphérique nommé « Disque amovible (X :) » apparaîtra dans le Poste de travail de votre ordinateur.
2. Ouvrez le fichier « Disque amovible (X :) » puis créez un nouveau « Document Texte » en cliquant sur le bouton droit de votre souris : > Nouveau > Document texte

Il est important que le fichier soit créé dans le dossier « Disque amovible (X :) » et non pas dans le dossier « EYENIMAL ».

3. Renommez le nouveau « Document Text » et appelez-le « Setdate ».
4. Ouvrez le document « Setdate ». Enregistrez la date et l'heure locale en respectant la forme suivante :

Par exemple, 12:09:01, le 03 janvier 2012 doit être enregistré de la façon suivante : 20120103120901

5. Enregistrez le document et retirez le câble USB. Enregistrez une vidéo et reconnectez la caméra à l'ordinateur. Vérifiez que le fichier vidéo affiche l'heure correcte, si non recommencez l'opération.

## • Partager vos vidéos

Partagez les meilleures vidéos de votre chien en les postant sur [www.eyenimal.com](http://www.eyenimal.com)



**Droit à l'image et respect de la vie privée : la mise en ligne d'images ou de vidéos, sans accord écrit préalable, des personnes apparaissant sur celles-ci et pouvant être identifiées, est totalement interdite. En cas de plainte, cela peut entraîner la responsabilité civile ou pénale de la personne ayant diffusé l'image ou la vidéo.**

## • Précautions d'emploi

- Ne pas essayer d'ouvrir ou de démonter votre caméra. **Toute intervention de votre part sur la caméra aura pour effet d'annuler la garantie.**
- Si vous n'utilisez pas la caméra pendant quelques temps prenez soin de la ranger de préférence complètement déchargée et dans un endroit frais.
- Ne pas mêler votre caméra aux ordures ménagères (cf. § Recyclage).
- Ne pas laisser la caméra à la portée des enfants. Pour utiliser la caméra, la supervision d'un adulte est vivement recommandée.
- Nous vous recommandons de ne pas utiliser votre caméra en dessous de 0°C. En effet, les performances de la batterie de votre caméra se dégraderont légèrement à des températures inférieures.

## • En cas de dysfonctionnement

Avant d'attribuer une panne à l'appareil, prenez soin de relire ce guide. **Assurez-vous que le problème n'est pas dû à une batterie faible ou à des erreurs d'utilisation. Vérifiez que la mémoire n'est pas pleine.**

Si le problème persiste, procédez à **un reset** de la caméra en appuyant pendant 3 secondes sur le bouton « Reset » (cf. schémas § Présentation).

Vous pouvez également procéder à un **formatage rapide** de la mémoire de la caméra de la manière suivante. Connectez la caméra à l'ordinateur. Dans le menu « Poste de travail » ou « ordinateur », faites un clic droit sur l'icône « disque amovible (X:) », sélectionnez « formater » et cochez la case « formatage rapide » pour démarrer le formatage.

Si le problème persiste, appelez le **service après-vente NUM'AXES au 02 38 63 64 40**.

Selon l'ampleur du dysfonctionnement, vous devrez peut-être retourner votre produit au service après-vente NUM'AXES afin qu'il soit réparé et testé.

## **NE RETOURNEZ PAS VOTRE PRODUIT A VOTRE DISTRIBUTEUR.**

**Retournez-le à l'adresse suivante :**

**NUM'AXES**  
**ZAC des Aulnaies**  
**745 rue de la Bergeresse**  
**BP 30157**  
**45161 OLIVET CEDEX - FRANCE**

Pour toutes réparations, le service après-vente NUM'AXES a impérativement besoin :

- de votre produit complet
- de la preuve d'achat (facture ou ticket de caisse)

Si vous omettez l'un de ces éléments, le service après-vente NUM'AXES vous facturera la réparation.

### ● **Garantie**

EYENIMAL garantit le produit contre les défauts de fabrication pendant 1 an à compter de la date d'acquisition.

Les frais de port aller et retour du produit sont à la charge exclusive de l'acheteur.

### ● **Conditions de garantie**

1. La garantie sera assurée uniquement si la preuve d'achat (facture ou ticket de caisse) est présentée sans rature à NUM'AXES.
2. Cette garantie ne couvre aucun des points suivants :
  - le renouvellement de la batterie
  - les risques de transport directs ou indirects liés au retour du produit chez NUM'AXES
  - l'endommagement du produit résultant :
    - de la négligence ou faute de l'utilisateur
    - d'une utilisation contraire aux instructions ou non prévue
    - de réparations faites par des réparateurs non agréés
  - la perte ou le vol
3. Si le produit est reconnu défectueux, NUM'AXES le réparera ou l'échangera selon son choix.
4. NUM'AXES ne pourra être tenu responsable des dommages qui pourraient résulter d'une mauvaise utilisation ou d'une panne du produit.
5. NUM'AXES se réserve le droit de modifier les caractéristiques du produit en vue d'y apporter des améliorations techniques ou de respecter de nouvelles réglementations.

6. Les informations contenues dans ce guide peuvent faire l'objet de modifications sans préavis.
7. Photos et dessins non contractuels.

- **Enregistrement de votre produit**

Vous pouvez enregistrer votre produit sur notre site web [www.eyenimal.com](http://www.eyenimal.com)

- **Collecte et recyclage de votre appareil en fin de vie**



Le pictogramme  apposé sur votre produit signifie que l'équipement ne peut être mêlé aux ordures ménagères.

Il doit être remis à un point de collecte approprié pour le traitement, la valorisation et le recyclage des déchets électroniques ou rapporté chez votre distributeur.

En adoptant cette démarche, vous faites un geste pour l'environnement, vous contribuez à la préservation des ressources naturelles et à la protection de la santé humaine.

Pour plus d'informations sur les lieux de collecte des équipements usagés, vous pouvez contacter votre mairie, le service des traitements de déchets ménagers ou consulter le site [www.eco-systemes.com](http://www.eco-systemes.com).



[contact@eyenimal.com](mailto:contact@eyenimal.com)  
[www.eyenimal.com](http://www.eyenimal.com)

# User's guide

Before using your pet cam, please read the instructions in this guide carefully and keep it for future reference.

## Index

|  |    |
|--|----|
| Technical specifications .....                                     | 15 |
| Contents and description of the camera Dog Videocam .....          | 16 |
| First use .....  | 17 |
| Charge of the battery.....   | 17 |
| Fitting the video cam .....  | 17 |
| Recording continuously .....                                       | 19 |
| Recording when movement is detected .....                          | 19 |
| Recording when the animal is stationary .....                      | 19 |
| Audio recordings .....   | 19 |
| Recording sessions .....   | 20 |
| How to view / delete / download videos .....                       | 20 |
| Change date and time videos .....                                  | 20 |
| Share your videos .....  | 21 |
| Cautions for use.....  | 21 |
| Troubleshooting .....  | 21 |
| Warranty .....   | 21 |
| Warranty conditions.....   | 23 |
| Register your product .....  | 23 |
| Disposing or recycling of your device at the end of its life ..... | 23 |

- **Technical specifications**

|  |  |
|--|--|
| <b>Product Size</b>                        | Length 84mm / diameter 26mm                          |
| <b>Physical weight (including bracket)</b> | 63g  |
| <b>USB</b>                                 | 2.0 (high speed)                                     |
| <b>Power supply</b>                        | Embedded 460mAh Li-polymer Battery                   |
| <b>Working times</b>                       | Up to 150 minutes                                    |
| <b>Power Adaptor</b>                       | 5V DC/500mAh   |
| <b>Power Consumption</b>                   | <0.7W  |
| <b>Internal Memory</b>                     | Built in 4GB memory                                  |
| <b>External Memory</b>                     | Class4 Mini SD Card (supports 2GB up to 8GB)         |
| <b>Resolution</b>                          | 736x480  |
| <b>Video Format</b>                        | AVI  |
| <b>Recording Speed</b>                     | 24 frames per second                                 |
| <b>Focus Range</b>                         | 80cm   |
| <b>Recording Angles</b>                    | 57 degree  |
| <b>Image sensor</b>                        | CMOS   |
| <b>Working temp</b>                        | -10°C +50 °C   |
| <b>Storage temp</b>                        | -20°C +60 °C   |
| <b>Player</b>                              | Quicktime, kmplayer. windows media player,Realplayer |
| <b>Operating System</b>                    | Windows 2000, XP, Vista, 7<br>Mac OS 10.x            |

- **Contents and description of the camera Dog Videocam**

- **Contents**

- 1 EYENIMAL Pet Cam
- 1 USB cable
- This user's guide
- a video cam mount
- a perforated metal cap
- an EYENIMAL® cap

- **Description**

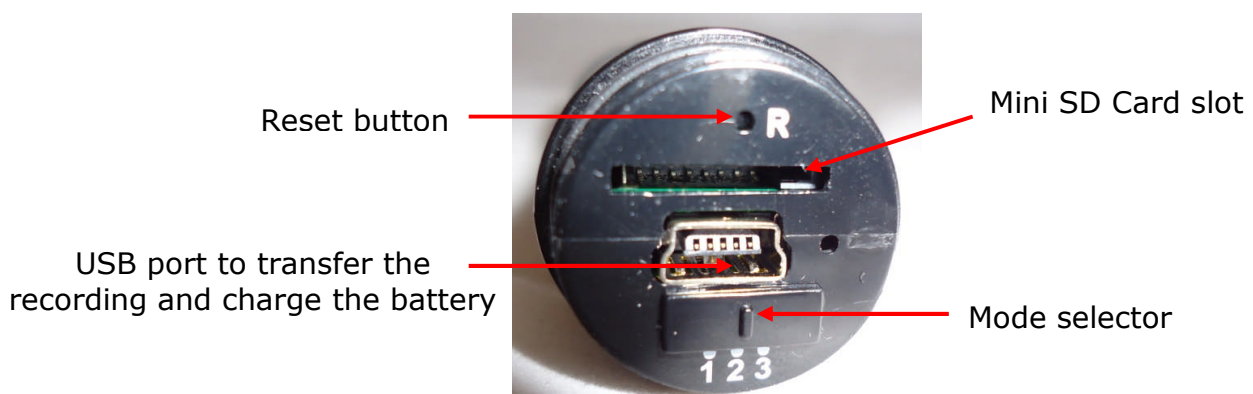
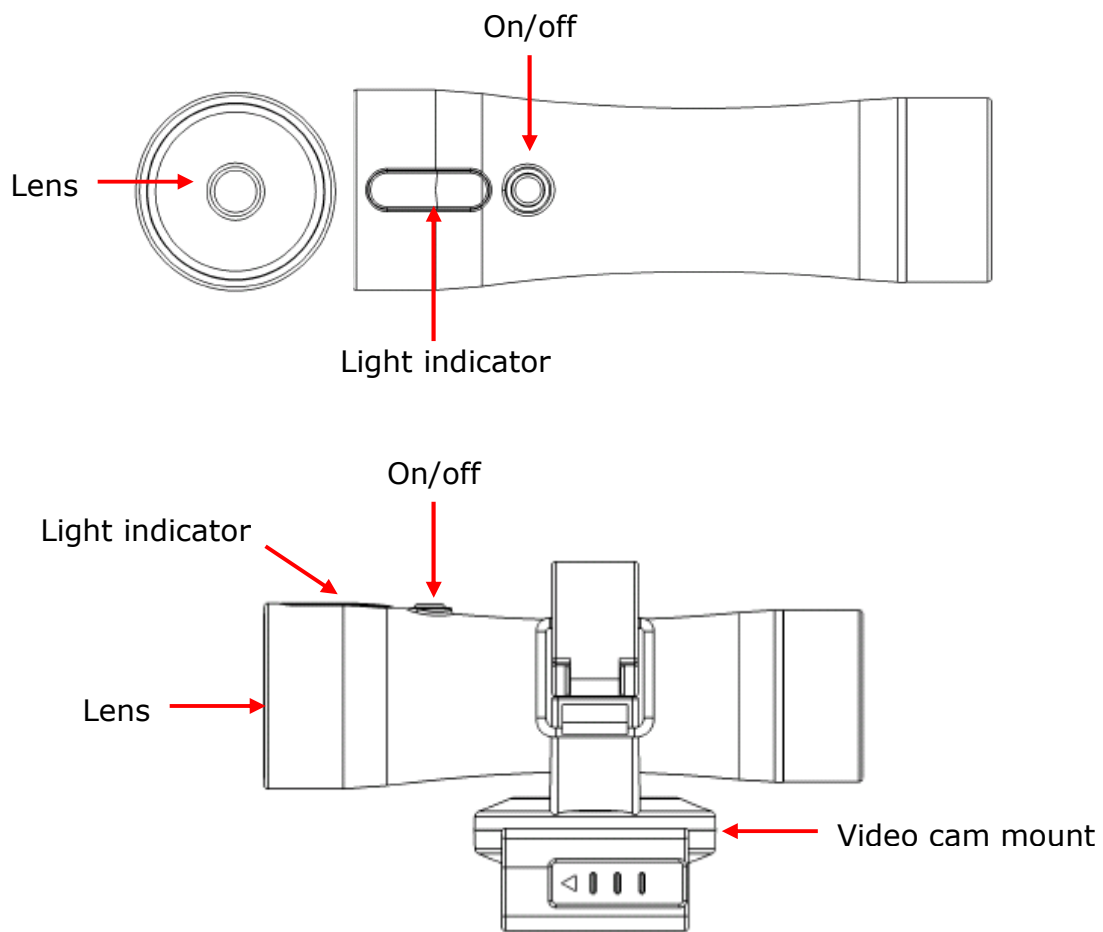



- **First use**



**It is necessary to fully charge the battery of your video cam before the first use (duration of the 1<sup>st</sup> charge: 8 hours).**

- **Charge of the battery**

To charge your product, **the video cam must be necessarily turned off.**

To charge your product, proceed in the following way:

- Unscrew the metal cap to the rear of the video cam.

**Diagram 1**  
**USB port to charge  
the battery**



- Plug the line cord to the receptacle at the bottom of the video cam.
- Then plug the line cord of the computer.
- **When the battery is charging, the indicator light turns red** (the charge of the product takes approximately two and half hours).
- Once the battery is fully charged, the red indicator light goes out to indicate that your product is completely recharged.
- Disconnect the video cam from the line cord.
- Disconnect the line cord from the computer.
- Screw the metal cap to the rear of the video cam back on.

- **Fitting the video cam**

**1/ Fit the video cam on its mount**

Proceed as follows to fit the video cam on its mount:

- Open the video cam mount clamp.
- Position the video cam in the clamp.
- Close the clamp.

**Diagram 2**  
**Fitting the video cam in the clamp**



## 2/ Attach the video cam mount to a strap or the EYENIMAL® cap

Proceed as follows to attach the video cam mount **to your dog's collar:**

- Open the mount by pushing the button in the direction shown by the arrow.

**Diagram 3**  
Opening of the mount



- Lay the strap down flat in the mount.

**Diagram 4**  
Laying of the strap in the mount



- Re-close the mount by pushing the button in the opposite direction.

**Diagram 5**  
Closing of the mount



The video cam mount is specially designed for use with standard straps with a width of 25 mm and a thickness of 2.4 mm.

We recommend that you use a polyurethane strap to avoid the collar rotating around the dog's neck.

You can purchase straps at any time from NUM'AXES or your distributor.

Proceed as follows to attach the video cam mount **to the EYENIMAL® cap**:

- Open the mount by pushing the button in the direction shown by the arrow.
- Fit the mount into the notch on the right side of the cap.
- Re-close the mount by pushing the button in the opposite direction.



**Diagram 6**  
**Fitting the video cam to the EYENIMAL® cap**

### **3/ Angle the video cam as required**

When the video cam is fitted on the dog's neck or on the EYENIMAL® cap, remember to adjust the viewing angle by rotating the video cam mount upwards or downwards.



**The indicator light on the top of the video cam must be directed upwards.**

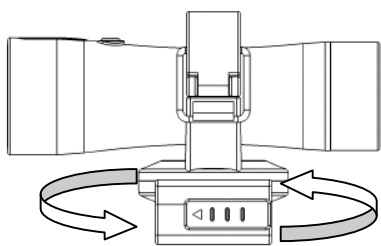

**Diagram 7**  
**360° rotating mount to adjust viewing angle**



**Diagram 8**  
**Optimal viewing angle for the video cam fitted on the collar**



**Diagram 9**  
**Optimal viewing angle for the video cam fitted on the cap**

### **• Recording continuously**

This mode can be used to film continuously.

To select this mode, set the mode selector to position 1 (see diagrams § Description).

To start recording, hold the on/off button on the top of the video cam in for 5 seconds. The indicator light will flash blue: the video cam is recording.

To stop the recording/turn off the video cam, hold the on/off button in for 5 seconds.

- **Recording when movement is detected**

This mode can be used to only film when your dog is moving. When the video cam comes to a standstill, the recording stops automatically.

To select this mode, set the mode selector to position 2 (see diagrams § Description).

To start recording, hold the on/off button on the top of the video cam in for 5 seconds. The indicator light will flash blue: the video cam is recording.

To stop the recording/turn off the video cam, hold the on/off button in for 5 seconds.

- **Recording when the animal is stationary**

This mode can be used to only film when your dog is still. Recording stops automatically when the video cam moves.

To select this mode, set the mode selector to position 3 (see diagrams § Description).

To start recording, hold the on/off button on the top of the video cam in for 5 seconds. The indicator light will flash blue: the video cam is recording.

To stop the recording/turn off the video cam, hold the on/off button in for 5 seconds.

- **Audio recordings**

To record sound while the video cam is filming, replace the metal cap on the rear of the video cam with the perforated metal cap supplied as an accessory for your product.

**Fig. 10**  
**Bouchon étanche à l'immersion**



**Fig. 11**  
**Bouchon perforé pour enregistrer les sons**



**The perforated metal cap can be used to record sound while the video cam is filming, but the video cam is not waterproof in this case. The video cam will be irreversibly damaged if submerged in water and the warranty will be void.**

- **Recording sessions**

Videos are divided into sessions of 30 min.



**When the memory is full, the video cam turns itself off automatically. It is then necessary to delete all or any of the sessions to be able to free memory to record again.**



**If battery charge is low, the blue indicator light will flash rapidly.**

The video cam has a flash memory of 4 Gb. You can increase storage space by adding a mini SD card (up to 8 Gb) in the location provided for this purpose (see diagrams § Description).

- Battery autonomy when recording continuously: up to 2:30.
- Battery autonomy in "movement" mode: up to 3:10.
- Battery autonomy in "stationary" mode: up to 3:10.

**The above periods are valid for optimal conditions and may vary with temperature, light and movement.**

- **How to view/delete/download videos**

Connect the video cam to your computer using the cable provided. Your computer should automatically recognize the video cam. You can view, delete or transfer the recordings using the media player of your choice.

**IMPORTANT: In some instances, computers may not detect the video cam on the 1<sup>st</sup> try. In that case, disconnect the USB cable from your computer and repeat the steps.**

- **Change date and time videos**

Following are operation steps for changing the date and time for videos.

1. Connect the video cam with computer or Laptop, then you can find a new added "Disk(X)" symbol in "my computer".
2. Open the directory of "Disk(X)", then create a new text document by right clicking > New > Text file. It is important that the file is created in the "Disk(X)" folder and not in the "Video" folder.
3. Rename the new text document to "setdate".
4. Open the new Text document input the local time according to the following set form. For example: 12:09:01, 03, Jan, 2012 must be set like this: 20120103120901
5. Now save the text document and unplug the USB cable. Then record a new video and reconnect the video cam to the computer or laptop. Check if the video displays the correct time, if not, please set time again.

## • **Share your videos**

Share your favorite videos of your cat or your dog with thousands of people all over the world. Edit your video and post it on [www.eyenimal.com](http://www.eyenimal.com)



### **Image rights and privacy:**

**The online publishing of images and videos without the prior written consent of the people appearing in them and who can be identified is strictly prohibited. The publisher of the image or video takes full liability for any complaints that may incur.**

## • **Cautions for use**

- Do not open or dismantle the camera. **It will void the warranty.**
- If the video cam is not used for an extended period, make sure it is stored in a cool location, preferably completely discharged.
- Do not throw your camera away with household trash (See § Disposing or recycling of your device at the end of its life).
- Keep the camera out of reach of children. To use the camera, an adult supervision is strongly recommended.
- We recommend you not to use your camera below 0°C. The battery life will be reduced slightly in lower temperatures.

## • **Troubleshooting**

Should your video cam stop working or develop an issue, first, read this user's guide. Then, **check the battery and that you are using the product correctly. Check the memory card is not full.**

In case of issues, proceed to "reset" the video cam by pressing the « Reset » button and holding it for 5 seconds (See diagrams § Description).

You can also **rapidly reformat** the video cam memory as follows. Connect the video cam to the computer. Go to the "workstation" or "computer" menu, right click on the "mobile disk (X)" icon and select "format". Check the "quick formatting" box to start formatting.

If the problem persists, contact your distributor or check out [www.eyenimal.com](http://www.eyenimal.com) for customer care.

Depending on the extent of the problem, you may have to return your product for service and repair.

## • **Warranty**

EYENIMAL warranty the product against all production defects for 1 year after purchase. All postage and packing charges will be the purchaser's sole responsibility.

- **Warranty conditions**

1. The WARRANTY will be effective only with a proof of purchase (invoice or sales receipt). The warranty is exclusive to the original purchaser.
2. This warranty does not cover the following:
  - changing the battery,
  - direct or indirect problems incurred when sending the product back to the distributor or to EYENIMAL,
  - damage to the product caused by:
    - negligence or incorrect use (ex: bites, breakage, cracking),
    - misuse from not following directions
    - repairs performed by unauthorized persons.
  - loss or theft.
3. If the product is found to be defective, EYENIMAL will either decide to repair or to replace it.
4. No claim may be made against EYENIMAL, particularly in relation to incorrect use or breakdown.
5. EYENIMAL reserves the right to modify the characteristics of its products with a view to making technical improvements or to complying with new regulations.
6. The information contained in this guide may be subject to amendment without prior notice.
7. Photos and drawings are not contractual.

- **Register your product**

Your product can be registered on our website at [www.eyenimal.com](http://www.eyenimal.com)

- **Disposing or recycling of your device at the end of its life**



The pictogram  which appears on your product means that this device cannot be disposed of with common household items.

You have to bring the device to a collection location suitable for treatment, development, recycling of electronic waste or bring it back to your distributor.

  
**EYENIMAL**  
A LIVING ADVENTURE

[contact@eyenimal.com](mailto:contact@eyenimal.com)  
[www.eyenimal.com](http://www.eyenimal.com)

# Guía del usuario

Antes de utilizar su cámara digital lea con cuidado las instrucciones de esta guía y guárdelas para su consulta en el futuro.

## Índice

|  |    |
|--|----|
| Características Técnicas .....                                   | 25 |
| Contenido y descripción de la cámara Dog Videocam .....          | 26 |
| Primera utilización .....  | 27 |
| Carga de la cámara .....   | 27 |
| Ajuste de la cámara .....  | 27 |
| Grabar en modo « Continuo » .....                                | 30 |
| Grabar en modo « Detección de movimiento» .....                  | 30 |
| Grabar en modo « Parado » .....                                  | 30 |
| Grabar los sonidos .....   | 30 |
| Sesiones de grabación .....                                      | 31 |
| Ver / Eliminar / Descargar los videos .....                      | 31 |
| Ajustar la hora y la fecha de los videos .....                   | 32 |
| Compartir vídeos .....   | 32 |
| Precauciones de uso .....  | 32 |
| Solución de problemas .....                                      | 33 |
| Garantía .....   | 33 |
| Condiciones de la garantía .....                                 | 33 |
| Inscriba su producto .....                                       | 33 |
| Recogida y reciclaje de su equipo al final de su vida útil ..... | 34 |



- **Características técnicas**

|   |   |
|---|---|
| <b>Dimensiones</b>                            | 84x26 mm  |
| <b>Peso<br/>(cámara + gancho de sujeción)</b> | 63g   |
| <b>Estanqueidad</b>                           | A la inmersión  |
| <b>USB</b>                                    | 2.0 (gran velocidad)                                  |
| <b>Alimentación</b>                           | Batería Litio-polímero de 460mAh                      |
| <b>Autonomía</b>                              | Hasta 150 minutos                                     |
| <b>Adaptador</b>                              | 5V DC/500mAh  |
| <b>Consumo</b>                                | <0,7W   |
| <b>Memoria interna</b>                        | Memoria flash 4GO                                     |
| <b>Memoria externa</b>                        | Mini-tarjeta SD Class4 (acepta de 2GO a 8GB)          |
| <b>Resolución</b>                             | 736x480 píxeles                                       |
| <b>Formato de vídeo</b>                       | AVI   |
| <b>Velocidad de grabación</b>                 | 24 imágenes por segundo                               |
| <b>Ángulo de visión</b>                       | 57 grados   |
| <b>Captador de imagen</b>                     | CMOS  |
| <b>Temperatura de uso</b>                     | -10° C +50° C   |
| <b>Temperatura de almacenamiento</b>          | -20° C +60° C   |
| <b>Reproductor de vídeo</b>                   | Quicktime, kmplayer, Windows media player, Realplayer |
| <b>Sistema operativo</b>                      | Windows 2000, XP, Vista, 7<br>Mac OS 10.x             |

• **Contenido y descripción de la cámara Dog Videocam**

▪ **Contenidos**

- una cámara digital para mascotas
- un cable USB
- esta guía del usuario
- un gancho de sujeción de la cámara
- un tapón de metal perforado
- una gorra EYENIMAL®

▪ **Descripción**

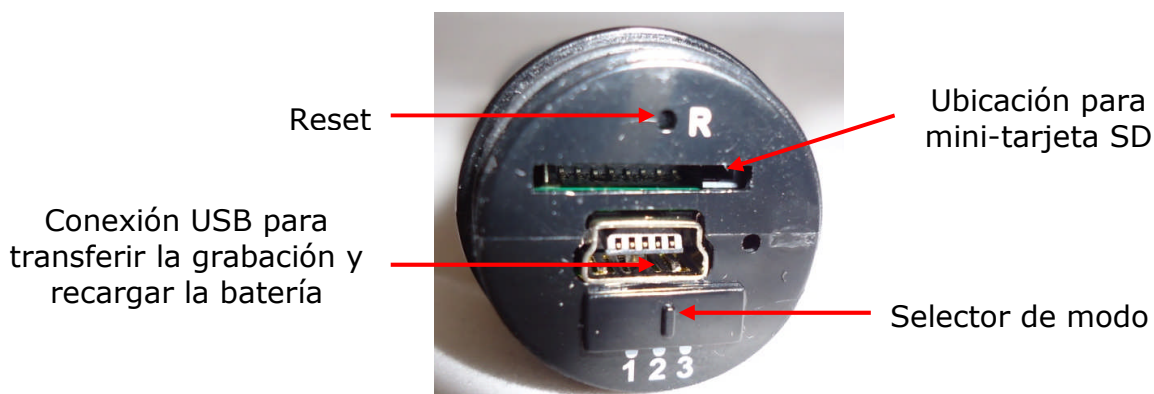
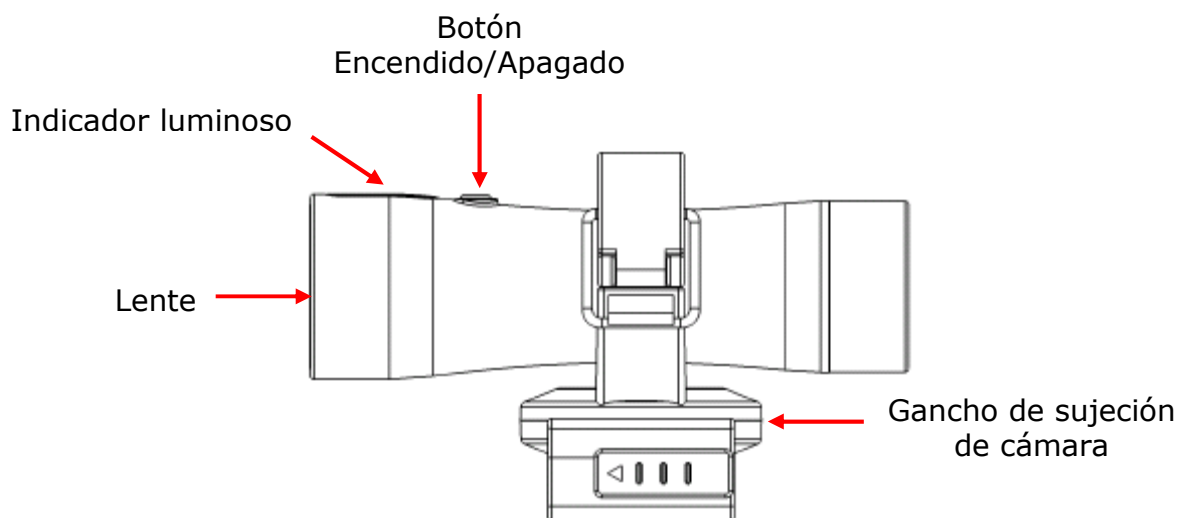
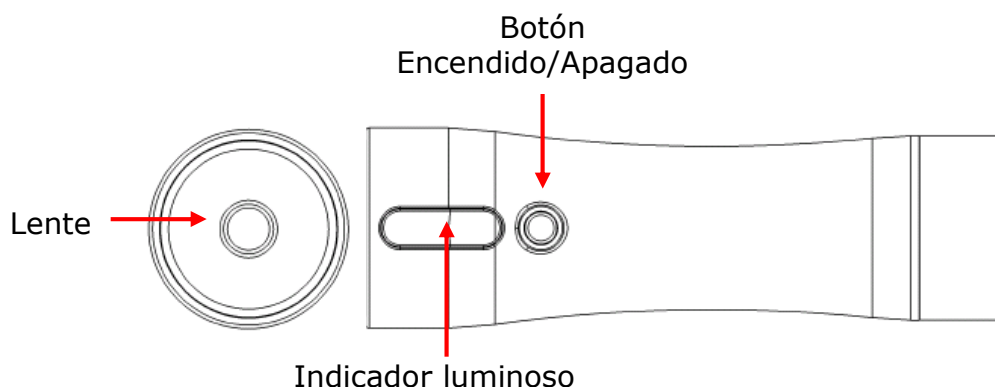

- **Primera utilización**



**Antes de utilizar la cámara por primera vez, debe cargarla totalmente (duración de la primera carga: 8 horas).**

- **Carga de la cámara**

**Para cargar el producto, la cámara debe estar obligatoriamente fuera de servicio.**

Para cargar la batería, proceda de la siguiente manera:

- Afloje el tapón de metal ubicado en la parte trasera de la cámara.



**Fig. 1**  
**Conexión USB para recargar la batería**

- Conecte el cable proporcionado a la cámara en la toma de carga.
- Conecte el cable proporcionado a un ordenador.
- La luz indicadora roja se mantiene durante el tiempo de carga (la carga dura aproximadamente dos horas y treinta minutos).
- Cuando la batería tiene una carga completa, la luz indicadora roja se apaga.
- Desconecte el cable proporcionado de la cámara.
- Desconecte el cable proporcionado del ordenador.
- Vuelva a apretar el tapón de metal en la parte trasera de la cámara.

- **Ajuste de la cámara**

**1/ Instalar la cámara en el gancho de sujeción**

Para instalar la cámara en el gancho de sujeción, proceda del siguiente modo:

- Abra la hebilla del gancho de sujeción de la cámara.
- Coloque la cámara en la hebilla.
- Cierre la hebilla.

**Fig. 2**  
**Instalar la cámara en el gancho de sujeción**



## 2/ Fijar el gancho de sujeción de la cámara en una correa o en la gorra EYENIMAL®

Para fijar el gancho de sujeción de la cámara en el collar del perro, proceda del siguiente modo:

- Abra el gancho de sujeción empujando el botón en el sentido indicado por la flecha.

**Fig. 3**  
**Abrir el gancho de sujeción**



- Coloque la correa en posición plana en el interior del gancho de sujeción.

**Fig. 4**  
**Colocar la correa**



- Cierre el gancho de sujeción pulsando el botón en sentido contrario.

**Fig. 5**  
**Cerrar el gancho de sujeción**



**El gancho de sujeción de la cámara ha sido especialmente diseñado para adaptarse a correas normales de 25 mm de ancho y de 2,4 mm de grosor.**

**Le aconsejamos que utilice una correa de poliuretano para evitar que el collar gire alrededor del cuello del perro.**

**Puede adquirir correas en cualquier momento dirigiéndose a Num'axes o a su distribuidor.**

Para fijar el gancho de sujeción de la cámara en la **gorra EYENIMAL®**, proceda del siguiente modo:

- Abra el gancho de sujeción empujando el botón en el sentido indicado por la flecha.
- Pase el gancho de sujeción por la muesca ubicada en el lado derecho de la gorra.
- Cierre el gancho de sujeción pulsando el botón en sentido contrario.



**Fig. 6**

**Fijar el gancho de sujeción de la cámara en la gorra EYENIMAL®**

### **3/ Orientar el ángulo de visión de la cámara**

Una vez que haya fijado la cámara al cuello del perro o a la gorra EYENIMAL®, piense en ajustar el ángulo de visión girando el gancho de sujeción de la cámara hacia arriba o hacia abajo.



**El indicador luminoso ubicado en la parte superior de la cámara debe estar obligatoriamente orientado hacia arriba.**

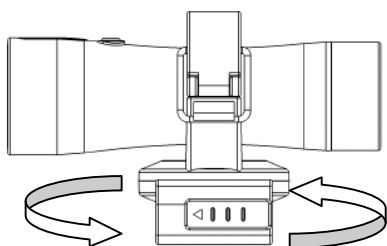

**Fig. 7**

**Gancho de sujeción giratorio de 360° para ajustar el ángulo de visión**



**Fig. 8**

**Ángulo de visión óptimo de la cámara en el collar**



**Fig. 9**

**Ángulo de visión óptimo de la cámara en la gorra**

- **Grabar en modo « Continuo »**

El modo "Continuo" permite grabar de forma ininterrumpida.

Para seleccionar este modo, coloque el selector de modo en la posición 1 (véanse los esquemas § Presentación).

Para empezar la grabación, pulse durante 5 segundos el botón de encendido/apagado ubicado en la parte superior de la cámara. El indicador luminoso parpadea en azul: la cámara graba.

Para detener la grabación/apagar la cámara, pulse el botón de encendido/apagado durante 5 segundos.

- **Grabar en modo « Detección de movimiento »**

El modo "Movimiento" permite grabar únicamente cuando el perro se mueve. En cuanto se inmoviliza la cámara, la grabación se detiene automáticamente.

Para seleccionar este modo, coloque el selector de modo en la posición 2 (véanse los esquemas § Presentación).

Para empezar la grabación, pulse durante 5 segundos el botón de encendido/apagado ubicado en la parte superior de la cámara. El indicador luminoso parpadea en azul: la cámara graba.

Para detener la grabación/apagar la cámara, pulse el botón de encendido/apagado durante 5 segundos.

- **Grabar en modo « Parado »**

El modo "Parada" permite grabar únicamente cuando el perro está parado. En cuanto se mueve la cámara, la grabación se detiene automáticamente.

Para seleccionar este modo, coloque el selector de modo en la posición 3 (véanse los esquemas § Presentación).

Para empezar la grabación, pulse durante 5 segundos el botón de encendido/apagado ubicado en la parte superior de la cámara. El indicador luminoso parpadea en azul: la cámara graba.

Para detener la grabación/apagar la cámara, pulse el botón de encendido/apagado durante 5 segundos.

- **Grabar los sonidos**

Para poder grabar los sonidos mientras que graba la cámara, deberá cambiar el tapón de metal ubicado en la parte trasera de la cámara por el tapón de metal perforado suministrado como accesorio con el producto.

**Fig. 10**  
**Tapón de metal para**  
**garantizar la**  
**estanqueidad**



**Fig. 11**  
**Tapón de metal**  
**perforado para grabar**  
**los sonidos**



**El tapón de metal perforado permite grabar los sonidos mientras que la cámara graba, pero no garantiza la estanqueidad de la cámara. La cámara quedará dañada de forma irreversible si se sumerge en el agua y no estará cubierta por la garantía.**

### • **Sesiones de grabación**

Los vídeos se dividen en sesiones de 30 minutos.



**Cuando la memoria se llena, la cámara se apaga automáticamente. Deberá eliminar todas o algunas sesiones de vídeo para liberar espacio de la memoria.**



**Si la batería está baja, el indicador luminoso azul parpadea rápidamente.**

La cámara cuenta con una memoria flash de 4GO. Podrá aumentar la capacidad de almacenamiento añadiendo una mini-tarjeta SD (de hasta 8GO) en el lugar previsto para tal efecto (véanse los esquemas § Presentación).

- Autonomía en modo "continuo": hasta 2h30
- Autonomía en modo "movimiento": hasta 3h10.
- Autonomía en modo "parada": hasta 3h10

**Las autonomías anunciadas son aquellas que se aplican en condiciones óptimas y pueden variar en función de la temperatura, de la luminosidad y de los movimientos.**

### • **Cómo ver, eliminar y descargar vídeos**

Conecte la videocámara (apagada) a su ordenador utilizando el cable proporcionado. Su ordenador debe reconocer la cámara automáticamente. Puede ver, eliminar o descargar las grabaciones utilizando el reproductor de medios disponible en su ordenador.

**IMPORTANTE: En ocasiones algunos ordenadores no detectan la cámara la 1ª vez. En ese caso, desconecte el cable USB de su ordenador y vuelva a realizar el procedimiento. Compruebe también si la cámara está apagada.**

## • Ajustar la zona horaria y las fechas de los vídeos

1. Conecte la cámara a su ordenador. Un nuevo periférico llamado "Disco móvil (X:)" aparecerá en el Puesto de trabajo de su ordenador.
2. Abra el archivo "Disco móvil (X:)" y cree un nuevo "Documento de Texto" pulsando el botón derecho de su ratón.

> Nuevo > Documento de texto

Es importante que el archivo se cree en la carpeta "Disco móvil (X:)" y no en la carpeta "EYENIMAL".

3. De un nombre al nuevo "Documento de Texto" y llámelo "Setdate".
4. Abra el documento "Setdate". Grabe la fecha y la hora local, respetando el siguiente formato:

Por ejemplo, 12:09:01, a 03 de enero de 2012 deberá grabarse del siguiente modo:  
20120103120901

5. Grabe el documento y saque el cable USB. Grabe un vídeo y vuelva a conectar la cámara al ordenador. Compruebe que el archivo de vídeo muestra la hora correcta. De lo contrario, reinicie la operación de nuevo.

## • Compartir vídeos

Comparta los mejores videos de su gato o su perro con miles de personas en el mundo. Publique su vídeo en la página video de [www.eyenimal.com](http://www.eyenimal.com)



### Derecho a la imagen y al respeto de la vida privada:

**La publicación de imágenes o vídeos en Internet sin el acuerdo previo y escrito de las personas que aparecen y pueden ser identificadas en ellos, está totalmente prohibida. En caso de queja, ello podría comprometer la responsabilidad civil o penal de la persona que haya divulgado la imagen o el vídeo.**

## • Precauciones de uso

- **No abra la videocámara ni desmonte ninguna de sus piezas. Si lo hace se anulará su garantía.**
- Si no piensa utilizar la cámara durante un largo periodo de tiempo, límpiela y guárdela, preferiblemente descargada, en un lugar ventilado.
- No deseches su cámara con los desperdicios domésticos (Vea § Recogida y reciclaje de su equipo al final de su vida útil).
- Mantenga la cámara fuera del alcance de los niños. Se recomienda seriamente la supervisión de un adulto mientras se utiliza la cámara.
- Se recomienda no utilizar la cámara a temperaturas inferiores a 0°C, ya que el rendimiento de la batería disminuirá ligeramente a temperaturas más bajas.



## • **Solución de problemas**

En caso de que su cámara deje de funcionar o tenga una falla, lea primeramente esta guía del usuario. **Luego compruebe la batería y verifique que esté usando el equipo correctamente. Compruebe que la memoria no esté llena.**

En caso de problemas, es posible que deba restablecer la configuración de fábrica pulsando el botón "Reset" durante unos segundos (vea los diagramas en § Presentación).

También podrá realizar un **formateado rápido** de la memoria de la cámara del siguiente modo. Conecte la cámara al ordenador. En el menú "Puesto de trabajo" u "ordenador", haga clic derecho sobre el icono "disco móvil (X:)", seleccione "formatear" y marque la casilla "formateado rápido" para iniciar el formateado.

Si el problema continúa, póngase en contacto con su distribuidor o consulte [www.eyenimal.com](http://www.eyenimal.com) para el servicio al cliente.

## • **Garantía**

EYENIMAL garantiza el producto contra todos los defectos de fabricación durante 1 año tras la compra. Todos los costes de franqueo y embalaje correrán únicamente a cuenta del comprador.

## • **Condiciones de la garantía**

1. La garantía será válida sólo únicamente presentando a EYENIMAL la prueba de compra (factura o recibo de venta) sin tachaduras. La garantía se limita al comprador original.
2. Dicha garantía no cubre ninguno de los siguientes puntos:
  - cambio de la batería,
  - riesgos de transporte, directos o indirectos, derivados de la devolución del producto a su distribuidor o a EYENIMAL,
  - el deterioro del producto resultante de:
    - negligencia o error del usuario (ej.: mordeduras, roturas, fisuras...),
    - utilización contraria a las instrucciones o no prevista en ellas,
    - reparaciones realizadas por personas no autorizadas.
  - pérdida o robo.
3. Si se reconoce que el producto es defectuoso, EYENIMAL lo reparará o lo cambiará, según decida.
4. No se podrá recurrir contra EYENIMAL en caso de daños resultado de una mala utilización del producto o de una avería.
5. EYENIMAL se reserva el derecho de modificar las características de sus productos para realizar mejoras técnicas o respetar nuevas normativas.
6. Las informaciones de este guía pueden ser objeto de modificaciones sin previo aviso.
7. Las fotos y dibujos no son contractuales.

## • **Inscriba su producto**

Puede inscribir su producto en nuestro sitio web [www.eyenimal.com](http://www.eyenimal.com)

- **Recogida y reciclaje de su equipo al final de su vida**



El pictograma  que aparece en su producto significa que el equipo no puede mezclarse con basuras domésticas.

Debe ser entregado en un punto de recogida adecuado para el tratamiento, la valorización y el reciclaje de las basuras electrónicas o bien devolverlo a su distribuidor.

Adoptando este comportamiento, hará un gesto con el medio ambiente, contribuyendo así a la preservación de los recursos naturales y a la protección de la salud humana.



[contact@eyenimal.com](mailto:contact@eyenimal.com)  
[www.eyenimal.com](http://www.eyenimal.com)

# Gebrauchsanleitung

Bitte lesen Sie diese Gebrauchsanweisung vor Verwendung Ihrer Digitalkamera aufmerksam durch und bewahren Sie sie auf, um sich später darauf beziehen zu können.

## Inhalt

|  |    |
|--|----|
| Technische Spezifikationen .....                                   | 36 |
| Bestandteile und Beschreibung der Dog Videocam für Tiere .....     | 37 |
| Erste Inbetriebnahme .....   | 38 |
| Aufladen der Batterie .....  | 38 |
| Justierung der Kamera .....  | 38 |
| Endlos-Aufnahme .....  | 41 |
| Aufnahme bei Bewegung .....  | 41 |
| Aufnahme bei Stillstand.....                                       | 41 |
| Ton aufnehmen .....  | 41 |
| Aufnahmen .....  | 42 |
| Ansehen / Löschen / Herunterladen der videos.....                  | 42 |
| Einstellen der Zeitzone und des Datums der Videos .....            | 43 |
| Teilen Sie Ihre Videos .....                                       | 43 |
| Vorsicht geboten .....   | 43 |
| Fehlerbehebung .....   | 44 |
| Garantie.....  | 44 |
| Garantiebedingungen.....   | 44 |
| Registrieren Ihres Produktes.....                                  | 45 |
| Entsorgung und Recycling des Geräts nach Ende der Lebensdauer..... | 45 |

- **Technische Spezifikationen**

|   |   |
|---|---|
| <b>Maße</b>                               | 84x26 mm  |
| <b>Gewicht<br/>(Kamera + Befestigung)</b> | 63g   |
| <b>Dichtigkeit</b>                        | Gegen Eintauchen                                      |
| <b>USB</b>                                | 2.0 (Hochgeschwindigkeit)                             |
| <b>Spannungsversorgung</b>                | Li-Polymer-Akku 460mAh                                |
| <b>Autonomie</b>                          | Bis zu 150 Minuten                                    |
| <b>Netzteil</b>                           | 5V DC/500mAh  |
| <b>Verbrauch</b>                          | <0.7W   |
| <b>Interner Speicher</b>                  | Flash-Speicher 4GB                                    |
| <b>Externer Speicher</b>                  | Mini SD Card Class4 (unterstützt 2GB bis 8GB)         |
| <b>Auflösung</b>                          | 736x480 Pixel   |
| <b>Video-Format</b>                       | AVI   |
| <b>Aufnahmegeschwindigkeit</b>            | 24 Bilder pro Sekunde                                 |
| <b>Aufnahmewinkel</b>                     | 57 Grad   |
| <b>Bildsensor</b>                         | CMOS  |
| <b>Betriebstemperatur</b>                 | -10° C bis +50° C                                     |
| <b>Lagertemperatur</b>                    | -20° C bis +60° C                                     |
| <b>Video-Player</b>                       | QuickTime, KMPlayer, Windows Media Player, RealPlayer |
| <b>Betriebssysteme</b>                    | Windows 2000, XP, Vista, 7<br>Mac OS 10.x             |

## • Bestandteile und Beschreibung der Dog Videocam für Tiere

### ▪ Bestandteile

- Eine Digitalkamera für Tiere
- USB-Kabel
- Diese Gebrauchsanleitung
- Ein Kamerabefestigung
- Ein Deckel aus perforiertem Metall
- Eine Kappe EYENIMAL®

### ▪ Beschreibung

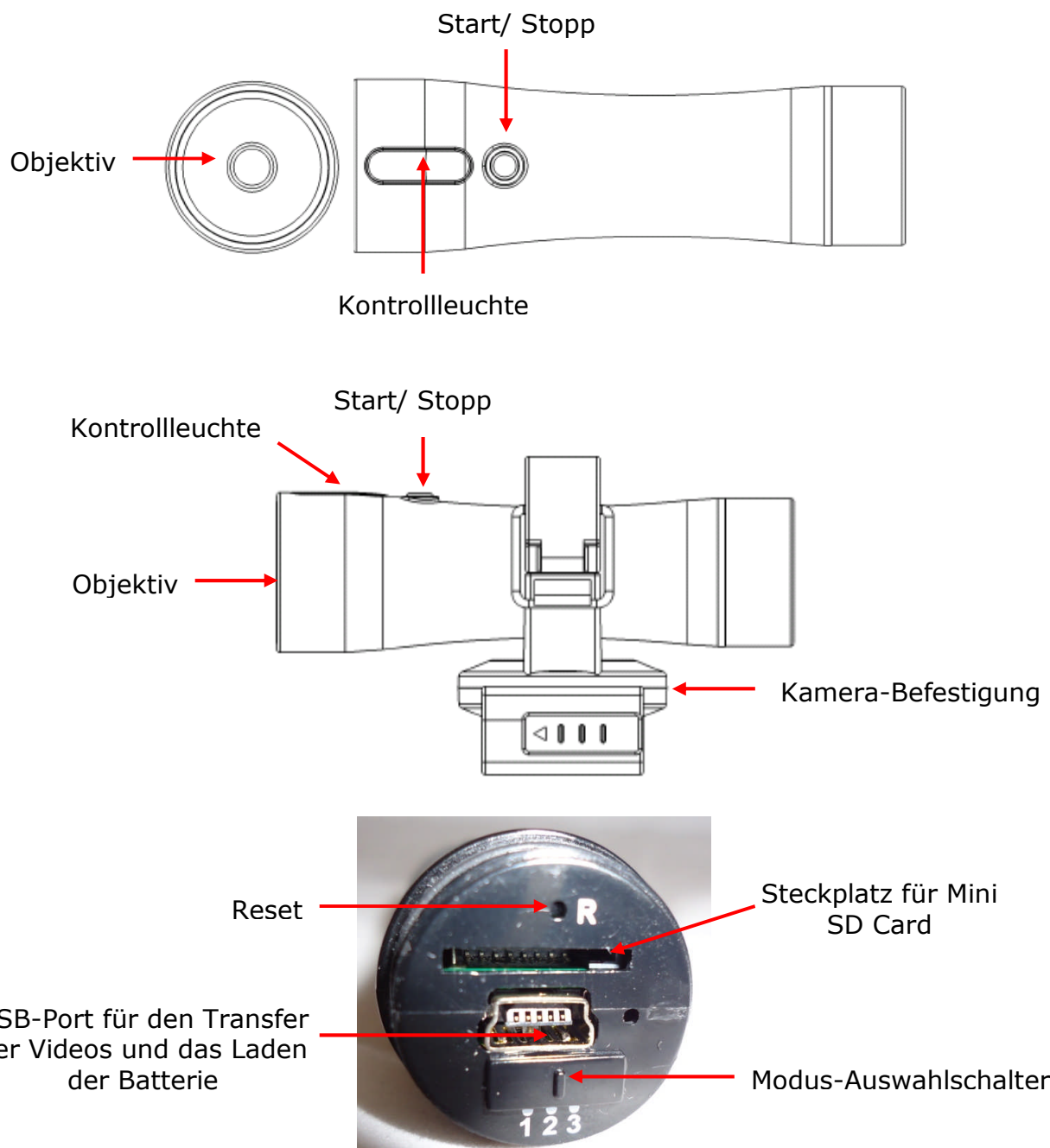

- **Erste Inbetriebnahme**



**Vor dem ersten Gebrauch der Videokamera muss die Batterie mindestens 8 Stunden lang geladen werden.**

- **Aufladen der Batterie**

Bevor Sie mit dem Aufladen der Kamera beginnen, muss diese **unbedingt ausgeschaltet sein**.

Zum Aufladen der Kamera, gehen Sie bitte wie folgt vor:

- Schrauben Sie den Metaldeckel auf der Rückseite der Kamera ab.



**Abb. 1**  
**USB-Port für das**  
**Laden der Batterie**

- Schließen Sie das USB-Kabel an die Kamera an.
- Schließen Sie das USB-Kabel an Ihren Computer an.
- **Nun wird der Akku geladen:** Die Kontrollleuchte auf der Oberseite der Kamera leuchtet rot während der Aufladung des Akkus (die Aufladung dauert etwa zweieinhalb Stunden).
- Sobald der Akku vollständig aufgeladen ist, geht die Kontrollleuchte aus.
- Trennen Sie das USB-Kabel von der Kamera.
- Trennen Sie das USB-Kabel vom Computer.
- Schrauben Sie den Metaldeckel auf der Rückseite der Kamera wieder auf.

- **Justierung der Kamera**

### **1/ Montieren der Kamera in die Befestigung**

Zum Montieren der Kamera in die Befestigung, gehen Sie bitte wie folgt vor:

- Öffnen Sie die Schleife der Kamerabefestigung.
- Legen Sie die Kamera in die Schleife.
- Schließen Sie die Schleife wieder.

**Abb. 2**  
**Montieren der Kamera in die Befestigung**



## 2/ Befestigen der Kamerabefestigung an einem Riemen oder an der Kappe EYENIMAL®

Zum Befestigen der Kamera **am Halsband des Hundes**, gehen Sie bitte wie folgt vor:

- Öffnen Sie die Befestigung, indem Sie den Knopf in Pfeilrichtung drücken.

Abb. 3



- Legen Sie den Riemen flach ins Innere der Befestigung.

Abb. 4



- Schließen Sie die Befestigung wieder, indem Sie den Knopf in die andere Richtung drücken.

Abb. 5



Die Befestigung der Kamera ist eigens dafür vorgesehen, dass sie an Standardriemen mit einer Breite von 25 mm und einer Dicke von 2,4 mm angepasst werden kann.

**Wir empfehlen, einen Riemen aus Polyurethan zu verwenden, um zu vermeiden, dass sich das Halsband am Hals des Hundes dreht.**

**Sie können jederzeit Riemen aus NUM'AXES oder Ihren Händler zu erwerben.**

Zum Befestigen der Kamera **an der Kappe EYENIMAL®**, gehen Sie bitte wie folgt vor:

- Öffnen Sie die Befestigung, indem Sie den Knopf in Pfeilrichtung drücken.
- Führen Sie die Befestigung durch die Öffnung auf der rechten Seite der Kappe.
- Schließen Sie die Befestigung wieder, indem Sie den Knopf in die andere Richtung drücken.



**Abb. 6**  
**Befestigen der Kamerabefestigung an der Kappe EYENIMAL®**

### **3/ Ausrichten des Sichtwinkels der Kamera**

Nachdem Sie die Kamera am Hals des Hundes oder auf der Kappe EYENIMAL® befestigt haben, achten Sie darauf, den Sichtwinkel einzustellen, indem Sie die Befestigung der Kamera nach oben oder nach unten drehen.



**Die Kontrollleuchte auf der Oberseite der Kamera muss unbedingt nach oben gerichtet sein.**

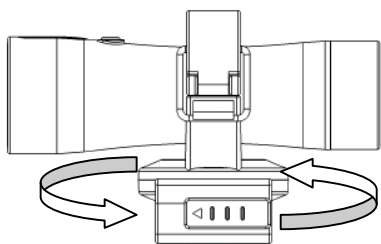

**Abb. 7**  
**Um 360° drehbare**  
**Befestigung, um den**  
**Sichtwinkel**  
 **einzustellen**



**Abb. 8**  
**Optimaler Sichtwinkel**  
**der Kamera am**  
**Halsband**



**Abb. 9**  
**Optimaler Sichtwinkel**  
**der Kamera an der**  
**Kappe**



- **Endlos-Aufnahme**

Im Endlos-Aufnahmemodus wird ununterbrochen aufgenommen.

Um diesen Modus auszuwählen, stellen Sie den Modus-Auswahlschalter auf die Position 1 (siehe Abbildungen im Abschnitt „Beschreibung“).

Zum Starten der Aufnahme, drücken Sie die Start-/Stopp-Taste auf der Oberseite der Kamera 5 Sekunden lang. Die Kontrollleuchte blinkt blau: Die Kamera nimmt auf.

Zum Beenden der Aufnahme bzw. zum Ausschalten der Kamera, drücken Sie die Start-/Stopp-Taste 5 Sekunden lang.

- **Aufnahme bei Bewegung**

Im Bewegungsmodus wird nur aufgenommen, wenn sich der Hund bewegt. Sobald die Kamera stillsteht, wird die Aufnahme automatisch beendet.

Um diesen Modus auszuwählen, stellen Sie den Modus-Auswahlschalter auf die Position 2 (siehe Abbildungen im Abschnitt „Beschreibung“).

Zum Starten der Aufnahme, drücken Sie die Start-/Stopp-Taste auf der Oberseite der Kamera 5 Sekunden lang. Die Kontrollleuchte blinkt blau: Die Kamera nimmt auf.

Zum Beenden der Aufnahme bzw. zum Ausschalten der Kamera, drücken Sie die Start-/Stopp-Taste 5 Sekunden lang.

- **Aufnahme bei Stillstand**

Im Stillstandmodus wird nur aufgenommen, wenn sich der Hund nicht bewegt. Sobald die Kamera bewegt wird, wird die Aufnahme automatisch beendet.

Um diesen Modus auszuwählen, stellen Sie den Modus-Auswahlschalter auf die Position 3 (siehe Abbildungen im Abschnitt „Beschreibung“).

Zum Starten der Aufnahme, drücken Sie die Start-/Stopp-Taste auf der Oberseite der Kamera 5 Sekunden lang. Die Kontrollleuchte blinkt blau: Die Kamera nimmt auf.

Zum Beenden der Aufnahme bzw. zum Ausschalten der Kamera, drücken Sie die Start-/Stopp-Taste 5 Sekunden lang.

- **Ton aufnehmen**

Wenn Sie den Ton aufnehmen möchten, während die Kamera aufnimmt, müssen Sie den Metalldeckel auf der Rückseite der Kamera durch den Deckel aus perforiertem Metall ersetzen, der als Zubehör mit dem Produkt mitgeliefert wird.

**Abb. 10  
Metalldeckel**



**Abb. 11  
Deckel aus  
perforiertem Metall**



**Der Deckel aus perforiertem Metall erlaubt die Aufnahme des Tons, während die Kamera aufnimmt, aber er kann die Dichtigkeit der Kamera nicht mehr sicherstellen. Die Kamera wird irreversibel beschädigt, wenn sie in Wasser getaucht wird, und der Garantieanspruch erlischt.**

- **Aufnahme**

Videos sind in Pakete zu je 30 Minuten unterteilt.



**Sobald der Speicher voll ist, schaltet sich die Kamera automatisch aus und es können keine weiteren Aufnahmen gemacht werden. Um Speicherplatz frei zu machen, müssen alle oder einige der Aufzeichnungen aus dem Speicher gelöscht werden.**



**Wenn der Akku schwach ist, blinkt die blaue Kontrollleuchte schnell.**

Die Kamera besitzt einen Flash-Speicher von 4 GB. Sie können die Speicherkapazität erhöhen, indem Sie eine Mini SD Card (bis zu 8 GB) in den dafür vorgesehenen Steckplatz stecken (siehe Abbildungen im Abschnitt „Beschreibung“).

- Autonomie bei Endlos-Aufnahme: bis zu 2h30
- Autonomie bei Aufnahme bei Bewegung: bis zu 3h10
- Autonomie bei Aufnahme bei Stillstand: bis zu 3h10

**Die angegebenen Autonomiezeiten gelten für optimale Bedingungen und können je nach Temperatur, Lichtverhältnissen und Bewegungen unterschiedlich sein.**

- **Ansehen / Löschen / Herunterladen der Videos**



**Für diese Vorgänge muss die Kamera ausgeschaltet sein.**

Schließen Sie die (ausgeschaltete) Videokamera mit Hilfe des mitgelieferten Kabels an Ihren Computer an. Der Computer sollte die Kamera automatisch erkennen. Anschließend können Sie die Videos in einem auf Ihrem Computer verfügbaren Player Ihrer Wahl die Videos ansehen, löschen oder herunterladen.

**WICHTIG: Es kann vorkommen, dass manche Computer die Kamera nicht auf Anhieb erkennen. Ziehen Sie in diesem Fall das USB-Kabel ab und beginnen Sie**

den Vorgang von vorne. Überprüfen Sie außerdem, ob Ihre Kamera tatsächlich ausgeschaltet ist.

### • Einstellen der Zeitzone und des Datums der Videos

1. Schließen Sie die Kamera an Ihren Computer an. Ein neues Peripheriegerät mit Namen „Wechseldatenträger (X:)“ erscheint im Arbeitsplatz Ihres Computers.
2. Öffnen Sie die Datei „Wechseldatenträger (X:)“ und erstellen Sie ein neues „Textdokument“, indem Sie mit der rechten Maustaste klicken.

> Neu > Textdokument

Es ist wichtig, dass die Datei im Ordner „Wechseldatenträger (X:)“ erstellt wird, und nicht im Ordner „EYENIMAL“.

3. Benennen Sie das neue „Textdokument“ in „Setdate“ um.
4. Öffnen Sie das Dokument „Setdate“. Speichern Sie das Datum und die lokale Uhrzeit in folgender Form:

Beispielsweise muss 12:09:01, am 03. Januar 2012 wie folgt gespeichert werden:  
20120103120901

5. Speichern Sie das Dokument und ziehen Sie das USB-Kabel heraus. Nehmen Sie ein Video auf und schließen Sie die Kamera wieder an den Computer an. Prüfen Sie, dass die Videodatei die richtige Uhrzeit anzeigt, ansonsten wiederholen Sie den Vorgang.

### • Teilen Sie Ihre Videos

Teilen Sie die besten Videos Ihres Hundes oder Ihrer Katze mit tausenden Menschen auf der ganzen Welt. Schneiden Sie mehrere Videos zusammen! **Stellen Sie das Video auf [www.eyenimal.com](http://www.eyenimal.com)**



#### **Recht auf das eigene Bild und Schutz der Privatsphäre:**

**Es ist verboten, Bilder oder Videos von Personen online zu zeigen, die im Vorfeld keine schriftliche Genehmigung für diese Veröffentlichung erteilt haben. Bei Klagen kann die Person, die das Bild oder das Video verbreitet hat, zivil- oder strafrechtlich verfolgt werden.**

### • Vorsicht geboten

- Sie dürfen die Videokamera nicht öffnen oder auseinander bauen. **Falls Sie dies tun, verfällt automatisch die Garantie.**
- Wenn die Kamera für eine längere Zeit nicht verwendet wird, sollte sie zuvor und vorzugsweise nach vollständiger Entladung an einem kühlen, trockenen Ort gereinigt werden.
- Entsorgen Sie die Kamera nicht mit dem Hausmüll (bitte beziehen Sie sich auf den Abschnitt 'Entsorgung und Recycling des Geräts nach Ende der Lebensdauer').
- Sorgen Sie dafür, dass die Kamera für Kinder unzugänglich ist. Bei der Verwendung der Kamera wird die Überwachung durch einen Erwachsenen empfohlen.

- Wir empfehlen, die Kamera nicht bei Temperaturen unter 0°C zu verwenden, da die Batterieleistung bei niedrigen Temperaturen leicht abnimmt.

## • **Fehlerbehebung**

Lesen Sie bei plötzlichem Stopp oder einer Störung der Kamera erst die Gebrauchsanleitung. **Überprüfen Sie außerdem die Batterie und vergewissern Sie sich, dass Sie die Kamera gemäß der Beschreibung verwenden. Prüfen Sie, dass der Speicher nicht voll ist.**

Nehmen Sie bei der Fehlerbehebung möglichst eine Rücksetzung der Kamera vor, indem Sie den "Reset"-Knopf einige Sekunden lang drücken (siehe Abbildungen aus dem Abschnitt Beschreibung).

Sie können auch eine **Schnellformatierung** des Speichers der Kamera wie folgt vornehmen. Schließen Sie die Kamera an den Computer an. Klicken Sie im Menü „Arbeitsplatz“ oder „Computer“ mit der rechten Maustaste auf das Symbol „Wechseldatenträger (X:)“, wählen Sie „Formatieren“ und aktivieren Sie die Option „Schnellformatierung“, um die Formatierung zu starten.

Wenn das Problem weiterhin besteht, sich an Ihren Händler oder Besuche [www.eyenimal.com](http://www.eyenimal.com) für die Kundenbetreuung.

## • **Garantie**

EYENIMAL garantiert das Produkt für 1 Jahr ab Kaufdatum gegen alle Herstellungsfehler. Alle Versand- und Verpackungskosten gehen ausschließlich zu Lasten des Käufers.

## • **Garantiebedingungen**

1. Die Garantie kann nur dann gewährt werden, wenn der Kaufbeweis (Rechnung oder Kassenbeleg) dem Händler oder der Firma EYENIMAL vorliegt.
2. Die Garantie erstreckt sich nicht auf folgende Bereiche:
  - a. Erneuerung der Batterie
  - b. Transportrisiken direkter oder indirekter Art, die durch Rücksendung des Produkts an EYENIMAL entstehen
  - c. Beschädigungen des Produkts, die durch Fahrlässigkeit oder Bedienungsfehler bedingt sind (unsachgemäße Bedienung, Nichtbeachtung der Betriebsanleitung oder ungewollte Schäden z.B. Bruch oder Risse, Wassereintritt, Reparaturen, die von nicht autorisierten Stellen durchgeführt werden)
  - d. Verlust oder Diebstahl
3. Wird das Produkt als fehlerhaft anerkannt, kann EYENIMAL es ersetzen oder reparieren.
4. Rechtsmittel gegen EYENIMAL, insbesondere bei unsachgemäßem Gebrauch oder technischem Defekt des Gerätes, können in keiner Form geltend gemacht werden.
5. EYENIMAL behält sich das Recht vor, die Eigenschaften seiner Produkte zur technischen Verbesserung bzw. zur Einhaltung von neuen Vorschriften zu verändern.
6. Die in dieser Gebrauchsanleitung angegebenen Informationen können ohne Voranmeldung geändert werden.
7. Die Photos und Zeichnungen können von den Produkten abweichen.

- **Registrieren Ihres Produktes**

Ihr Produkt kann auf unserer Website unter [www.eyenimal.com](http://www.eyenimal.com) registriert werden.

- **Entsorgung und Recycling des Geräts nach Ende der Lebensdauer**

Dieses Gerät entspricht der EU-Richtlinie 2002/96/EC.



Die durchgestrichene Abfalltonne , die auf diesem Gerät abgebildet ist, bedeutet, dass dieses Produkt nach dem Ende seiner Betriebszeit getrennt von den Haushaltsabfällen zu entsorgen ist. Entweder sollte es an einer Sammelstelle für elektrische und elektronische Altgeräte abgegeben werden oder, bei Kauf eines neuen Geräts, dem Verkäufer zurückgegeben werden. Der Verbraucher ist in jedem Falle verantwortlich für die ordnungsgemäße Entsorgung des Geräts nach Ende der Betriebszeit. Nur bei Abgabe des Geräts an einer geeigneten Sammelstelle ist es möglich das Produkt so zu verarbeiten, zu recyceln und umweltgerecht zu entsorgen, dass einerseits Werkstoffe und Materialien wieder verwendet werden können und andererseits negative Folgen für Umwelt und Gesundheit ausgeschlossen werden. Nähere Auskunft bekommen Sie bei Ihrem örtlichen Amt für Abfallentsorgung oder in der Verkaufsstelle dieses Geräts.



[contact@eyenimal.com](mailto:contact@eyenimal.com)  
[www.eyenimal.com](http://www.eyenimal.com)

# Manuale d'uso

Prima di utilizzare la videocamera digitale leggere attentamente le istruzioni contenute in questo manuale e conservarlo per riferimenti futuri.

## Indice

|   |    |
|---|----|
| Specifiche tecniche .....   | 47 |
| Contenuto e descrizione della Dog Videocam.....                     | 48 |
| Primo utilizzo .....  | 49 |
| Ricarica della batteria .....                                       | 49 |
| Posizionamento della camera .....                                   | 49 |
| Registrazione in modalità "Continua" .....                          | 52 |
| Registrazione in modalità "Movimento" .....                         | 52 |
| Registrazione in modalità "Arresto" .....                           | 52 |
| Registrazione i suoni .....   | 52 |
| Sessioni di registrazioni.....                                      | 53 |
| Visualizzare / Eliminare / Scaricare le registrazioni .....         | 53 |
| Impostare il fuso orario e la data dei video .....                  | 54 |
| Condividere i propri video.....                                     | 54 |
| Avvertenze per l'uso .....  | 54 |
| Ricerca e riparazione di un guasto .....                            | 55 |
| Garanzia .....  | 55 |
| Condizioni di garanzia .....  | 55 |
| Registrazione del prodotto .....                                    | 55 |
| Raccogliere e riciclare il dispositivo quando non funziona più..... | 56 |

- **Specifiche tecniche**

|                                      |   |
|--------------------------------------|---|
| <b>Dimensioni</b>                    | 84x26 mm  |
| <b>Peso (videocamera + attacco)</b>  | 63 g  |
| <b>Impermeabilità</b>                | All'immersione  |
| <b>USB</b>                           | 2.0 (alta velocità)                                   |
| <b>Alimentazione</b>                 | Batteria Li-polimero 460mAh                           |
| <b>Autonomia</b>                     | Fino a 150 minuti                                     |
| <b>Adattatore</b>                    | 5V DC/500mAh  |
| <b>Consumo</b>                       | <0.7W   |
| <b>Memoria interna</b>               | Memoria flash 4 Gb                                    |
| <b>Memoria esterna</b>               | Class4 Mini SD Card (supporta da 2Gb a 8GB)           |
| <b>Risoluzione</b>                   | 736x480 Pixel   |
| <b>Formato video</b>                 | AVI   |
| <b>Velocità di registrazione</b>     | 24 immagini al secondo                                |
| <b>Angolo di ripresa</b>             | 57 gradi  |
| <b>Sensore ottico</b>                | CMOS  |
| <b>Temperatura d'utilizzo</b>        | -10° C +50° C   |
| <b>Temperatura di memorizzazione</b> | -20° C +60° C   |
| <b>Lettore video</b>                 | Quicktime, kmplayer, windows media player, Realplayer |
| <b>Sistemi operativi</b>             | Windows 2000, XP, Vista, 7<br>Mac OS 10.x             |

- **Contenuto e descrizione della Dog Videocam**

- **Contenuto**

- videocamera digitale per animali domestici
    - cavo USB
    - Manuale d'uso
    - un attacco videocamera
    - un tappo in metallo forato
    - un berretto EYENIMAL®

- **Descrizione**

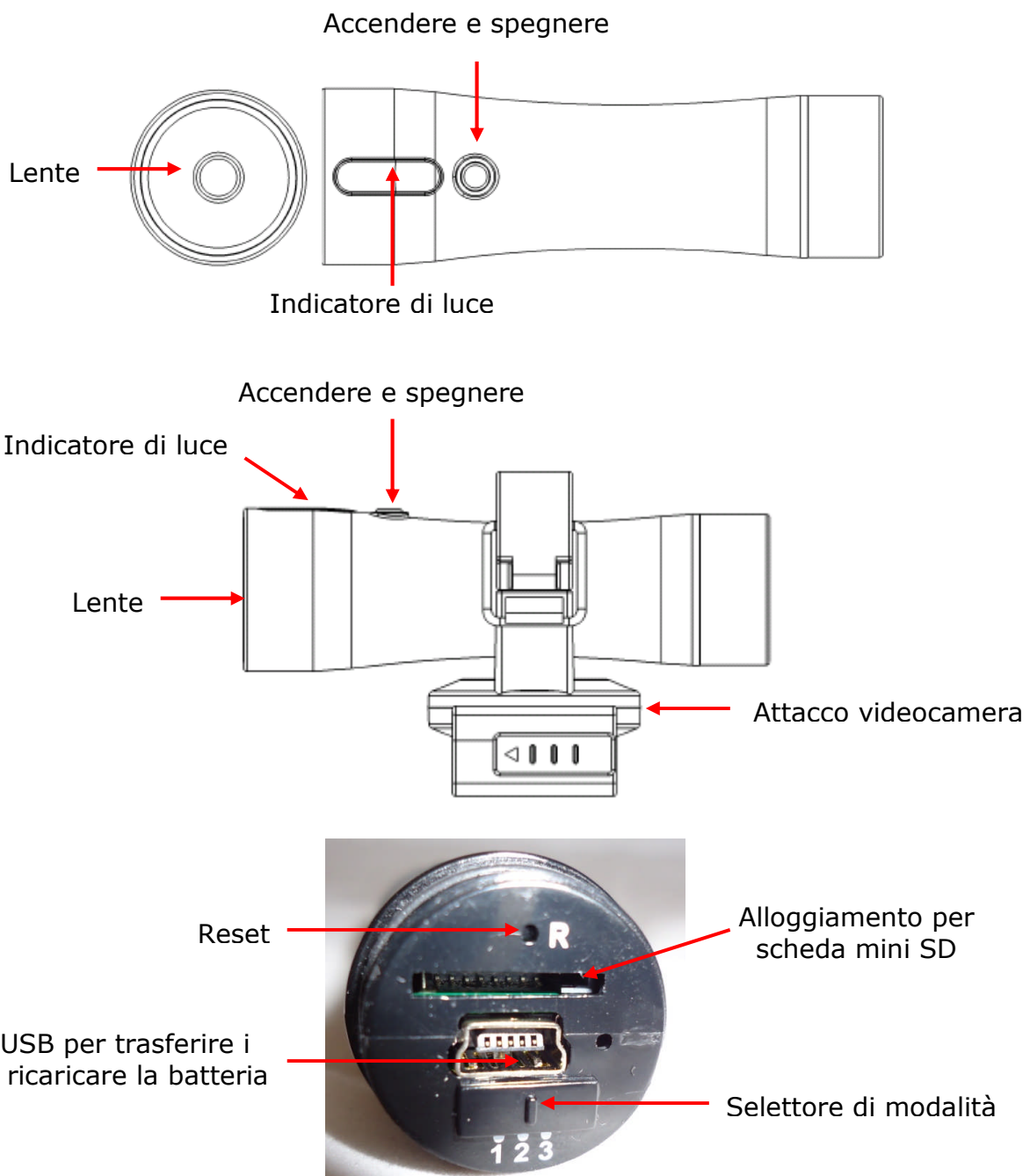



- **Primo utilizzo**



**Prima di usare la camera per la prima volta, è necessario ricaricare completamente la batteria (durata della prima ricarica: 8 ore).**

- **Ricarica della batteria**

Prima di procedere alla ricarica del prodotto, **assicuratevi che sia spento.**

Per ricaricare la batteria del collare procedere nel modo seguente:

- Svitare il tappo in metallo situato sul retro della videocamera.



**Fig. 1**  
**Porta USB per**  
**ricaricare la batteria**

- Inserite il carica batteria nell'apposito spinotto della videocamera.
- Collegare la videocamera al computer utilizzando il cavo in dotazione.
- **Il LED del collare si colora di rosso per tutto il tempo della ricarica (circa due ore et trente minuti).**
- Il LED si spegne quando la batteria è completamente carica.
- Riavvitare il tappo in metallo sul retro della videocamera.

- **Posizionamento della camera**

**1/ Installare la videocamera nell'attacco**

Per installare la videocamera sull'attacco, procedere nel modo seguente:

- Aprire la fibbia dell'attacco videocamera.
- Mettere la videocamera nella fibbia.
- Richiudere la fibbia.

**Fig. 2**  
**Installare la videocamera nell'attacco**



## 2/ Fissare l'attacco della videocamera su una cinghia o sul berretto EYENIMAL®

Per fissare l'attacco della videocamera sul collare del cane, procedere nel modo seguente:

- Aprire l'attacco spingendo il bottone nel senso indicato dalla freccia.

**Fig. 3**  
**Aprire l'attacco**



- Mettere la cinghia in piano all'interno dell'attacco.

**Fig. 4**  
**Mettere la cinghia all'interno dell'attacco**



- Richiudere l'attacco spingendo il bottone nel senso inverso.

**Fig. 5**  
**Richiudere l'attacco**



L'attacco della videocamera è appositamente concepito per adattarsi a cinghie standard da 25 mm di larghezza e 2,4 mm di spessore.

**Consigliamo di utilizzare una cinghia in poliuretano per evitare che il collare giri attorno al collo del cane.**

**È possibile acquistare una cinghia in qualsiasi momento dalla NUM'AXES o il distributore.**

Per fissare l'attacco della videocamera **sulla cuffia EYENIMAL®**, procedere nel modo seguente:

- Aprire l'attacco spingendo il bottone nel senso indicato dalla freccia.
- Passare l'attacco nella tacca situata sul lato destro del berretto.
- Richiudere l'attacco spingendo il bottone nel senso inverso.



**Fig. 6**

**Fissare l'attacco della videocamera sul berretto EYENIMAL®**

### **3/ Orientare l'angolo di ripresa della videocamera**

Una volta fissata la videocamera al collo del cane o sul berretto EYENIMAL®, è necessario regolare l'angolo di ripresa girando l'attacco della videocamera verso l'alto o verso il basso.



**La spia luminosa situata sulla parte superiore della videocamera deve obbligatoriamente essere orientata verso l'alto.**

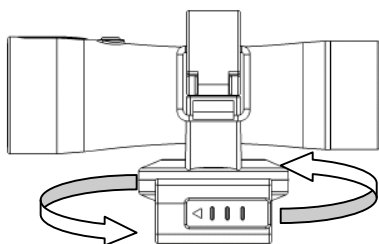

**Fig. 7**  
**Attacco rotante a 360° per regolare l'angolo di ripresa**



**Fig. 8**  
**Angolo di ripresa ottimale della videocamera sul collare**



**Fig. 9**  
**Angolo di ripresa ottimale della videocamera sul berretto**

- **Registrazione in modalità "Continua"**

La modalità "Continua" permette di filmare ininterrottamente.

Per selezionare questa modalità, posizionare il selettore di modalità sulla posizione 1 (cfr. schemi § Presentazione).

Per avviare la registrazione, premere per 5 secondi il tasto per accendere/spegnere situato sulla parte superiore della videocamera. La spia luminosa lampeggia di blu: la videocamera registra.

Per fermare la registrazione/spegnere la videocamera, premere il tasto per accendere/spegnere per 5 secondi.

- **Registrazione in modalità "Movimento"**

La modalità "Movimento" permette di filmare solo quando il cane è in movimento. Non appena la videocamera si ferma, la registrazione si arresta automaticamente.

Per selezionare questa modalità, posizionare il selettore di modalità sulla posizione 2 (cfr. schemi § Presentazione).

Per avviare la registrazione, premere per 5 secondi il tasto per accendere/spegnere situato sulla parte superiore della videocamera. La spia luminosa lampeggia di blu: la videocamera registra.

Per fermare la registrazione/spegnere la videocamera, premere il tasto on/off per 5 secondi.

- **Registrazione in modalità "Arresto"**

La modalità "Arresto" permette di filmare solo quando il cane è fermo. Non appena la videocamera si muove, la registrazione si ferma automaticamente.

Per selezionare questa modalità, posizionare il selettore di modalità sulla posizione 3 (cfr. schemi § Presentazione).

Per avviare la registrazione, premere per 5 secondi il tasto per accendere/spegnere situato sulla parte superiore della videocamera. La spia luminosa lampeggia di blu: la videocamera registra.

Per fermare la registrazione/spegnere la videocamera, premere il tasto per accendere/spegnere per 5 secondi.

- **Registrazione i suoni**

Per poter registrare i suoni mentre la videocamera sta filmando, bisogna sostituire il tappo di metallo situato sul retro della videocamera con il tappo di metallo forato fornito come accessorio con il prodotto.

**Fig. 10**  
**Tappo impermeabile**



**Fig. 11**  
**Tappo forato**



**Il tappo in metallo forato permette di registrare i suoni mentre la videocamera sta filmando ma non assicura più l'impermeabilità della videocamera. La videocamera sarà danneggiata in modo irreversibile se è immersa nell'acqua e non sarà coperta da garanzia.**

- **Sessioni di registrazione**

I filmati sono suddivisi in sessioni da 30 minuti.



**Quando la memoria è piena, la videocamera si spegnerà automaticamente e non sarà possibile registrare ulteriori sessioni. Sarà necessario cancellare una o più sessioni di registrazione per liberare spazio nella memoria.**



**In caso di batteria in esaurimento, la spia luminosa blu lampeggia rapidamente.**

La videocamera possiede una memoria flash di 4GB. È possibile aumentare la capacità di memorizzazione aggiungendo una scheda mini SD (fino a 8GB) nell'apposito alloggiamento (cfr. schemi § Presentazione).

- Autonomia in modalità "continua": fino a 2 ore 30
- Autonomia in modalità "movimento": fino a 3 ore 10
- Autonomia in modalità "arresto": fino a 3 ore 10

**Le autonomie indicate si intendono in condizioni ottimali e possono variare in funzione della temperatura, della luminosità e dei movimenti.**

- **Come visualizzare / eliminare/ scaricare video**

Collegare la videocamera (spenta) al PC utilizzando il cavo in dotazione. Il computer riconoscerà automaticamente la videocamera. È possibile a questo punto visualizzare, eliminare o scaricare le registrazioni utilizzando un media player a propria scelta, disponibile nel computer.

**IMPORTANTE: Può succedere che alcuni computer non rilevino la videocamera al primo tentativo. In questo caso, disconnettere il cavo USB dal computer e ripetere l'operazione. Assicurarsi inoltre che la videocamera sia spenta.**

## ● Impostare il fuso orario e la data dei video

1. Connettere la videocamera al computer. Una nuova periferica chiamata "Disco rimovibile (X:)" comparirà nelle Risorse del computer.

2. Aprire il file "Disco rimovibile (X:)" poi creare un nuovo "Documento di testo" cliccando sul pulsante destro del mouse.

> Nuovo > Documento di testo

È importante che il file sia creato nella cartella "Disco rimovibile (X:)" e non nella cartella "EYENIMAL".

3. Rinominare il nuovo "Documento di testo" e chiamarlo "Setdate".

4. Aprire il documento "Setdate". Registrare la data e l'ora locale rispettando la seguente forma:

Per esempio, 12:09:01, il 3 gennaio 2012 deve essere registrato nel modo seguente:  
20120103120901

5. Salvare il documento e staccare il cavo USB. Registrare un video e ricollegare la videocamera al computer. Verificare che il file video mostri l'ora esatta, altrimenti ripetere l'operazione.

## ● Condividere i propri video

Condividete i migliori video del vostro gatto o cane con migliaia di persone in tutto il mondo. Caricate il video sulla [www.eyenimal.com](http://www.eyenimal.com)



### **Diritto all'immagine e privacy:**

**La messa online di immagini o filmati, senza previo accordo scritto, delle persone che vi appaiono e che possono essere identificate è assolutamente proibita. In caso di querela, ciò può provocare la responsabilità civile o penale della persona che ha diffuso l'immagine o il filmato.**

## ● Avvertenze per l'uso

- **Non aprire o smontare la videocamera. Se ciò viene fatto, la garanzia sarà annullata.**
- Se non si utilizza la videocamera per un lungo periodo, riporla, meglio se completamente scarica, in un luogo fresco.
- Non gettare la videocamera nei rifiuti domestici (Vedi § Raccogliere e riciclare il dispositivo quando non funziona più).
- Tenere la videocamera fuori dalla portata dei bambini. Per l'utilizzo della videocamera, la presenza di un adulto è vivamente consigliata.
- Consigliamo di non utilizzare la videocamera ad una temperatura inferiore a 0°C. Il rendimento della batteria infatti, peggiorerà lievemente con le basse temperature.

## ● **Ricerca e riparazione di un guasto**

In caso la videocamera smettesse di funzionare o rilevasse un malfunzionamento, per prima cosa leggere questo manuale dell'utente. Poi, **controllare la batteria e se il dispositivo è utilizzato in maniera corretta.**

In caso di guasto, procedere con il ripristino delle impostazioni della videocamera premendo il pulsante "Reset" per alcuni secondi (Vedi diagrammi § Descrizione). **Verificare che la memoria non sia piena.**

Si può anche procedere a una **formattazione veloce** della memoria della videocamera nel modo seguente. Connettere la videocamera al computer. Nel menu "Risorse del computer" o "My computer", fare un clic destro sull'icona "disco rimovibile (X:)", selezionare "Formatta" e spuntare la casella "Formattazione veloce" per avviare la formattazione.

Se il problema persiste, contattare il distributore o contattaci [www.eyenimal.com](http://www.eyenimal.com) servizio clienti.

## ● **Garanzia**

EYENIMAL garantisce il prodotto da qualsiasi difetto di fabbrica per 1 anno dopo l'acquisto. Tutte le spese di spedizione e imballaggio saranno unicamente responsabilità dell'acquirente.

## ● **Condizioni di garanzia**

1. La garanzia sarà valida solo se la prova d'acquisto (fattura o scontrino), senza annullamenti, verrà presentata al fornitore o a EYENIMAL. La garanzia è limitata all'acquirente originario.
2. La garanzia non coprende:
  - Sostituzione della batteria,
  - Rischi di trasporto diretti o indiretti provocati dalla restituzione del prodotto al fornitore o a EYENIMAL,
  - Danni al prodotto causati da:
    - Negligenza o colpa dell'utilizzatore (es.: morsi, rotture, manomissione),
    - utilizzo non conforme alle istruzioni o non previsto,
    - riparazioni o modifiche effettuate da personale non autorizzato.
  - Furto o smarrimento
3. Se il prodotto è riconosciuto difettoso, EYENIMAL lo riparerà o lo sostituirà a suo insindacabile giudizio.
4. EYENIMAL non è amesso alcun ricorso, in particolare in caso di cattivo uso, manomissione o uso non-conforme del prodotto.
5. Il produttore EYENIMAL si riserva il diritto di modificare le caratteristiche dei prodotti, al fine di apportare miglioramenti tecnici o adeguarli a nuove regolamentazioni.
6. Le informazioni del presente manuale possono essere oggetto di modifica senza preavviso.
7. Fotografie e disegni non contrattuali.

## ● **Registrazione del prodotto**

Il prodotto può essere registrato sul nostro sito web [www.eyenimal.com](http://www.eyenimal.com)

- **Raccogliere e riciclare il dispositivo quando non funziona più**



■ L'immagine apposta sul prodotto significa che l'apparecchio non può essere smaltito con i rifiuti. In caso di rottamazione, il prodotto deve essere consegnato presso un punto di raccolta adeguato per il trattamento, la valorizzazione e il riciclaggio degli scarti elettronici o riconsegnato al vostro rivenditore.

In questo modo contribuite alla conservazione delle risorse naturali e alla protezione delle salute umana.



[contact@eyenimal.com](mailto:contact@eyenimal.com)  
[www.eyenimal.com](http://www.eyenimal.com)



# Gebruiksaanwijzing

Voordat u uw camera gebruikt, moet u de uitleg in deze gebruiksaanwijzing, die u voor later gebruik moet bewaren, aandachtig lezen.

## Inhoudsopgave

|  |    |
|--|----|
| Technische specificaties .....   | 58 |
| Samenstelling en voorstelling van de Dog Videocam camera .....               | 59 |
| Eerste gebruik .....   | 60 |
| De accu opladen.....   | 60 |
| De camera plaatsen en aanpassen.....   | 60 |
| Opnemen in de modus "Continu" .....  | 63 |
| Opnemen in de modus "Beweging" .....   | 63 |
| Opnemen in de modus "Stilstand" .....  | 63 |
| Geluiden opnemen.....  | 63 |
| Opnamesessies .....  | 64 |
| Een video weergeven/wissen/downloaden .....                                  | 64 |
| De tijdzone en de datum van de video's instellen .....                       | 65 |
| Uw video's delen .....   | 65 |
| Vorzorgsmaatregelen bij het gebruik.....                                     | 65 |
| Wanneer de camera slecht functioneert .....                                  | 66 |
| Garantie .....   | 66 |
| Garantievoorwaarden .....  | 66 |
| Registratie van uw product .....   | 67 |
| Inzameling en recycling van uw apparaat op het einde van de levensduur ..... | 67 |

- **Technische specificaties**

|   |   |
|---|---|
| <b>Afmetingen</b>                         | 84 x 26 mm  |
| <b>Gewicht<br/>(camera + bevestiging)</b> | 63 g  |
| <b>Weerstand</b>                          | Tegen onderdompeling                                  |
| <b>USB</b>                                | 2.0 (hoge snelheid)                                   |
| <b>Voeding</b>                            | Li-polymeeraccu van 460 mAh                           |
| <b>Autonomie</b>                          | Tot 150 minuten                                       |
| <b>Adapter</b>                            | 5 V DC / 500 mAh                                      |
| <b>Verbruik</b>                           | < 0,7 W   |
| <b>Intern geheugen</b>                    | Flashgeheugen van 4 GB                                |
| <b>Extern geheugen</b>                    | Class4 Mini SD Card (ondersteunt 2 GB tot 8 GB)       |
| <b>Resolutie</b>                          | 736 x 480 pixels                                      |
| <b>Video-indeling</b>                     | AVI   |
| <b>Opnamesnelheid</b>                     | 24 beelden per seconde                                |
| <b>Opnamehoek</b>                         | 57 graden   |
| <b>Beeldsensor</b>                        | CMOS  |
| <b>Gebruikstemperatuur</b>                | -10 °C +50 °C   |
| <b>Opslagtemperatuur</b>                  | -20 °C +60 °C   |
| <b>Videospeler</b>                        | Quicktime, kmplayer, Windows media player, Realplayer |
| <b>Besturingssystemen</b>                 | Windows 2000, XP, Vista, 7<br>Mac OS 10.x             |

• **Samenstelling en voorstelling van de Dog Videocam camera**

▪ **Samenstelling**

- een digitale camera
- een USB-kabel
- deze gebruiksaanwijzing
- een camerabevestiging
- een dop in geperforeerd metaal
- een EYENIMAL® pet

▪ **Voorstelling**

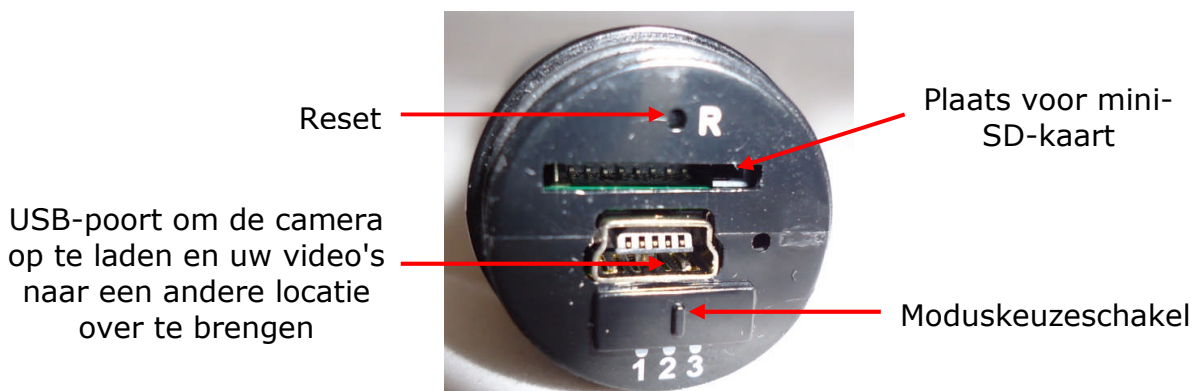
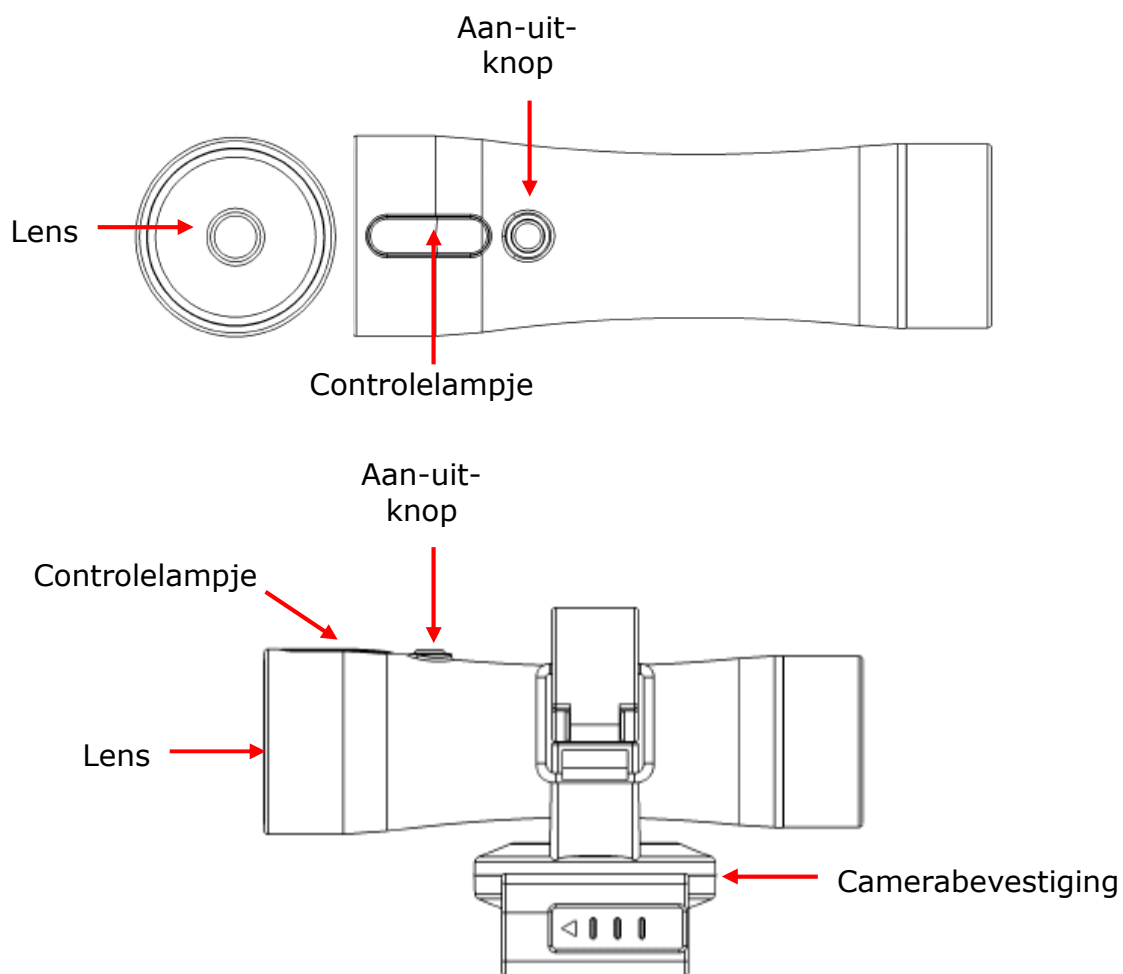

- **Eerste gebruik**



Het is absoluut noodzakelijk dat u de accu van uw EYENIMAL Dog Videocam camera vóór het 1<sup>e</sup> gebruik volledig oplaadt (duur van de 1<sup>e</sup> oplaadbeurt: 8 uur).

- **De accu opladen**

Om uw camera te kunnen opladen, moet deze **absoluut zijn uitgeschakeld**.

Om de camera op te laden, gaat u als volgt te werk:

- Schroef de metalen dop op de achterzijde van de camera los.
- Sluit de USB-kabel aan op de camera.



**Fig. 1**  
**USB-poort voor het opladen van de camera**

- Sluit de USB-kabel aan op uw computer.
- **De accu wordt nu opgeladen:** het controlelampje op de bovenzijde van de camera brandt rood tijdens het opladen van de accu (het product opladen duurt ongeveer twee en een half uur).
- Zodra de accu volledig is opgeladen: het controlelampje gaat uit.
- Verwijder de USB-kabel van de camera.
- Verwijder de USB-kabel van de computer.
- Schroef de metalen dop op de achterzijde van de camera opnieuw vast.

- **De camera plaatsen en aanpassen**

**1/ De camera in de bevestiging plaatsen**

Om de camera in de bevestiging te plaatsen, gaat u als volgt te werk:

- Open de ring van de camerabevestiging.
- Plaats de camera in de ring.
- Sluit de ring opnieuw.



**Fig. 2**  
**De camera in de bevestiging plaatsen**

## 2/ De bevestiging van de camera vastmaken aan een riem of aan de EYENIMAL® pet

Om de bevestiging van de camera vast te maken aan de halsband van de hond, gaat u als volgt te werk:

- Open de bevestiging door in de richting van de pijl op de knop te duwen.

**Fig. 3**  
Openen de bevestiging door



- Leg de riem plat neer in de bevestiging.

**Fig. 4**  
Leg de riem plat neer in de bevestiging



- Sluit de bevestiging opnieuw door in de tegenovergestelde richting op de knop te duwen.

**Fig. 5**  
Sluit de bevestiging



De bevestiging van de camera is speciaal ontworpen om geschikt te zijn voor standaardriemen die 25 mm breed en 2,4 mm dik zijn.

**Wij raden u aan om een riem in polyurethaan te gebruiken, om te voorkomen dat de halsband rond de hals van de hond draait.**

**U kunt de aankoop een riem in polyurethaan op elk gewenst moment NUM'AXES of uw leverancier.**

Om de bevestiging van de camera vast te maken **aan de EYENIMAL® pet**, gaat u als volgt te werk:

- Open de bevestiging door in de richting van de pijl op de knop te duwen.
- Haal de bevestiging door de gleuf op de rechterzijde van de pet.
- Sluit de bevestiging opnieuw door in de tegenovergestelde richting op de knop te duwen.



**Fig. 6**  
**De bevestiging van de camera vas te maken aan de EYENIMAL® pet**

### **3/ De camera in de gewenste opnamehoek richten**

Denk eraan, zodra de camera rond de hals van de hond of op de EYENIMAL® pet is bevestigd, om de opnamehoek in te stellen door de bevestiging naar boven of naar beneden te draaien.



**Het controlelampje op de bovenzijde van de camera moet absoluut naar boven zijn gericht.**

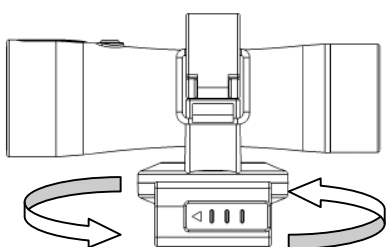

**Fig. 7**  
**Over 360° draaibare bevestiging om de opnamehoek in te stellen**



**Fig. 8**  
**Optimale opnamehoek van de camera op de halsband**



**Fig. 9**  
**Optimale opnamehoek van de camera op de pet**

- **Opnemen in de modus "Continu"**

Met de modus "Continu" kan er onafgebroken worden gefilmd.

Zet de moduskeuzeschakelaar in stand 1, om deze modus te selecteren (cf. schema's § Voorstelling).

Druk 5 seconden lang op de aan-uitknop op de bovenzijde van de camera, om de opname te starten. Het controlelampje gaat blauw knipperen: de camera neemt op.

Druk 5 seconden lang op de aan-uitknop, om de opname stil te leggen / de camera uit te schakelen.

- **Opnemen in de modus "Beweging"**

Met de modus "Beweging" kan er alleen worden gefilmd wanneer de hond in beweging is. Zodra de camera niet meer beweegt, wordt de opname automatisch stilgelegd.

Zet de moduskeuzeschakelaar in stand 2, om deze modus te selecteren (cf. schema's § Voorstelling).

Druk 5 seconden lang op de aan-uitknop op de bovenzijde van de camera, om de opname te starten. Het controlelampje gaat blauw knipperen: de camera neemt op.

Druk 5 seconden lang op de aan-uitknop, om de opname stil te leggen / de camera uit te schakelen.

- **Opnemen in de modus "Stilstand"**

Met de modus "Stilstand" kan er alleen worden gefilmd wanneer de hond stilstaat. Zodra de camera beweegt, wordt de opname automatisch stilgelegd.

Zet de moduskeuzeschakelaar in stand 3, om deze modus te selecteren (cf. schema's § Voorstelling).

Druk 5 seconden lang op de aan-uitknop op de bovenzijde van de camera, om de opname te starten. Het controlelampje gaat blauw knipperen: de camera neemt op.

Druk 5 seconden lang op de aan-uitknop, om de opname stil te leggen / de camera uit te schakelen.

- **Geluiden opnemen**

Om de geluiden te kunnen opnemen terwijl de camera filmt, moet u de metalen dop op de achterzijde van de camera vervangen door de dop in geperforeerd metaal, die als accessoire met het product wordt meegeleverd.

**Fig. 10**  
een dop in metaal



**Fig. 11**  
een dop in  
geperforeerd metaal



**Met de dop in geperforeerd metaal kunnen de geluiden worden opgenomen terwijl de camera filmt, maar is de dichtheid van de camera niet langer gegarandeerd. De camera zal onherstelbare schade oplopen als deze wordt ondergedompeld in water, die niet onder de garantie zal vallen.**

- **Opnamesessies**

De video's worden ingedeeld in sessies van 30 min.



**Wanneer het geheugen vol is, wordt de camera uitgeschakeld en kunt u niet meer opnemen. U moet in dat geval opnamesessies volledig of gedeeltelijk wissen, om geheugen vrij te maken.**



**Wanneer de accu bijna leeg is, gaat het controlelampje snel blauw knipperen.**

De camera heeft een flashgeheugen van 4 GB. U kunt de opslagcapaciteit vergroten door een mini-SD-kaart (tot 8 GB) aan te brengen in de daartoe voorziene ruimte (cf. schema's § Voorstelling).

- Autonomie in de modus "continu": tot 2u30.
- Autonomie in de modus "beweging": tot 3u10.
- Autonomie in de modus "stilstand": tot 3u10.

**De aangekondigde autonomiewaarden zijn geldig in optimale omstandigheden en kunnen variëren naargelang van de temperatuur, de lichtsterkte en de bewegingen.**

- **Een video weergeven/wissen/downloaden**

Sluit de camera, die u eerst hebt uitgeschakeld, aan op de USB-poort van uw computer met behulp van de meegeleverde kabel. Uw computer zal de camera automatisch herkennen. Met een mediaspeler naar keuze kunt u de inhoud van het geheugen van de camera dan weergeven, wissen of downloaden.

**NB: het kan gebeuren dat sommige computers de camera niet meteen herkennen. Verwijder in dat geval de USB-kabel van uw computer en probeer het nogmaals.**



## • De tijdzone en de datum van de video's instellen

1. Sluit de camera aan op uw computer. Er zal dan een nieuw randapparaat, "Verwisselbare schijf (X:)" genaamd, onder "Computer" op uw computer verschijnen.
2. Open het bestand "Verwisselbare schijf (X:)", maak vervolgens een nieuw "Tekstdocument" aan door op de rechterknop van uw muis te klikken.

> Nieuw > Tekstdocument

Het is belangrijk dat het bestand wordt aangemaakt in de map "Verwisselbare schijf (X:)", en niet in de map "EYENIMAL".

3. Geef het nieuwe "Tekstdocument" een nieuwe naam en noem het "Setdate".
4. Open het document "Setdate". Sla de datum en het plaatselijke tijdstip op, en neem daarbij de volgende vorm in acht:

Bijvoorbeeld: 12:09:01, op 3 januari 2012 moet als volgt worden opgeslagen: 20120103120901

5. Sla het document op en verwijder de USB-kabel. Neem een video op en sluit de camera opnieuw aan op de computer. Ga na of het videobestand het juiste tijdstip weergeeft. Is dat niet het geval, begin dan opnieuw.

## • Uw video's delen

Deel de beste video's van uw kat of hond met duizenden mensen overal ter wereld. Plaats de video op [www.eyenimal.com](http://www.eyenimal.com)



### **Portretrecht en respect voor de privacy:**

**Het is volstrekt verboden om afbeeldingen of video's op het internet te plaatsen zonder de voorafgaande schriftelijke toestemming van de mensen die erop te zien zijn, en kunnen worden geïdentificeerd. In geval van een klacht kan de persoon die de afbeelding of de video heeft verspreid, hiervoor civiel of strafrechtelijk aansprakelijk worden gesteld.**

## • Voorzorgsmaatregelen bij het gebruik

- Probeer uw camera niet te openen of te demonteren. **Elke ingreep van uw kant aan de camera zal tot de annulering van de garantie leiden.**
- Gebruikt u de camera een tijdje niet, zorg er dan voor dat u deze bij voorkeur volledig ontladen op een koele plaats opbergt.
- Gooi uw camera niet bij het huisvuil (cf. § Recycling).
- Houd de camera buiten het bereik van kinderen. Om de camera te gebruiken, wordt toezicht door een volwassene sterk aanbevolen.
- Wij raden u aan om uw camera niet te gebruiken bij een temperatuur van minder dan 0 °C. De prestaties van de accu van uw camera zullen er immers licht op achteruitgaan bij lagere temperaturen.

## • Wanneer de camera slecht functioneert

Voordat u aan het apparaat een defect toekent, moet u ervoor zorgen dat u deze gebruiksaanwijzing herleest, en **dient u zich ervan te vergewissen dat het probleem niet toe te schrijven is aan bijna lege accu of aan fouten bij het gebruik. Ga na of het geheugen niet vol is.**

Blijft het probleem bestaan, **reset** de camera dan door 3 seconden lang op de knop "Reset" (cf. schema's § Voorstelling) te drukken.

U kunt het geheugen van de camera ook als volgt **snel formatteren**. Sluit de camera aan op de computer. Klik in het menu "Computer" met de rechtermuisknop op het pictogram "verwisselbare schijf (X:)", selecteer "Formatteren" en vink het vakje "Snel formatteren" aan, om het formatteren te starten.

Blijft het probleem bestaan, verzend dan een e-mail naar [contact@eyenimal.com](mailto:contact@eyenimal.com) of bel de **klantenservice op het nummer +33 (0)1 42 74 78 66**.

Naargelang van de ernst van de storing zult u uw camera misschien moeten terugsturen naar de klantenservice, om deze te laten repareren en testen.

Voor om het even welke reparatie heeft de klantenservice absoluut het volgende nodig:

- uw complete product
- het aankoopbewijs (rekening of kassabon)

Als u één van deze elementen vergeet, zal de klantenservice u de reparatie aanrekenen.

## • Garantie

EYENIMAL garandeert het product tegen fabrieksfouten gedurende 1 jaar vanaf de aankoopdatum.

De portokosten voor de heen- en terugzending van het product zijn uitsluitend voor rekening van de koper.

## • Garantievoorwaarden

8. De garantie zal uitsluitend worden gegarandeerd als het aankoopbewijs (rekening of kassabon) zonder doorhaling aan NUM'AXES wordt voorgelegd.
9. Deze garantie is exclusief de volgende punten:
  - de vervanging van de accu
  - de directe of indirecte transportkosten die gepaard gaan met het terugsturen van het product naar NUM'AXES
  - de beschadiging van het product die het gevolg is:
    - van de nalatigheid of fout van de gebruiker
    - van een gebruik dat in strijd is met de instructies, of van een niet-voorzien gebruik
    - van reparaties die worden uitgevoerd door niet-erkende reparateurs
  - verlies of diefstal
10. Als het product wordt geïdentificeerd als defect, zal NUM'AXES het naar keuze repareren of vervangen.
11. NUM'AXES zal niet aansprakelijk kunnen worden gesteld voor schade die zou kunnen voortvloeien uit een verkeerd gebruik of een defect van het product.
12. NUM'AXES behoudt zich het recht voor om de kenmerken van het product te wijzigen, om technische verbeteringen aan te brengen of nieuwe voorschriften in acht te nemen.

13. De informatie in deze gebruiksaanwijzing kan zonder voorafgaande kennisgeving worden gewijzigd.  
14. Foto's en tekeningen zijn niet contractueel.

- **Registratie van uw product**

U kunt uw product registreren op onze website [www.eyenimal.com](http://www.eyenimal.com)

- **Inzameling en recycling van uw apparaat op het einde van de levensduur**



Het op uw product aangebrachte pictogram  betekent dat de uitrusting niet bij het huisvuil mag worden gegooid.

Het moet naar een aangepast inzamelpunt voor de verwerking, opwerking en recycling van elektronisch afval worden gebracht of naar uw handelaar worden teruggebracht.

Door op die manier te werk te gaan, stelt u een daad voor het milieu en draagt u bij tot de bescherming van de natuurlijke hulpbronnen en tot de bescherming van de menselijke gezondheid.

Voor meer informatie over de ophaalplaatsen voor versleten apparatuur kunt u contact opnemen met uw gemeentehuis of de dienst voor de verwerking van huisvuil, of de website [www.eco-systemes.com](http://www.eco-systemes.com) raadplegen.



[contact@eyenimal.com](mailto:contact@eyenimal.com)  
[www.eyenimal.com](http://www.eyenimal.com)

**L'éco-participation,  
un geste citoyen pour notre environnement**

Montant hors éco-participation  
+  
Éco-participation  
=  
Prix de l'appareil

À partir du 15 novembre 2006, lorsque vous achetez un nouvel appareil électrique ou électronique, en payant une «**éco-participation**», vous participez au financement de la collecte et du recyclage d'un ancien équipement équivalent.

 **Ne jetez plus vos anciens appareils, rapportez-les dans un point de collecte** 





FOR PET PROTECTION

PARTENAIRE



# EYENIMAL

A LIVING ADVENTURE

contact@eyenimal.com  
www.eyenimal.com

Indice A