

NUM'axes



Talkie-Walkies TLK1054

Walkie-Talkies TLK1054

Guide d'utilisation	p. 2
User guide	p. 8
Instrucciones de uso	p. 13
Bedienungsanleitung	p. 18
Guida all'uso	p. 23

GUIDE D'UTILISATION

Nous vous remercions d'avoir choisi un produit de la marque NUM'AXES. Avant toute utilisation, lisez attentivement les explications de ce guide que vous conserverez pour toute référence ultérieure.

Mise en garde

- N'utilisez pas l'émetteur-récepteur dans les zones où le gouvernement l'interdit.
- Ne pas exposer l'émetteur-récepteur à la lumière directe du soleil pendant un certain temps, ou ne pas le placer près des appareils de chauffage.
- Ne placez pas l'émetteur-récepteur dans des zones excessivement poussiéreuses, humides ou sur une surface instable.
- Si l'émetteur-récepteur émet de la fumée ou des odeurs étranges, éteignez-le et retirez la batterie de l'émetteur-récepteur.

Composition du packaging

- 2 émetteurs-récepteurs TLK1054
- 2 oreillettes
- 2 clips pour ceinture
- 2 batteries rechargeables
- 2 chargeurs de batterie (socle + transformateur secteur)
- 2 dragonnes NUM'AXES
- 1 guide d'utilisation

Présentation du produit

Le talkie-walkie TLK1054 de NUM'AXES est un émetteur-récepteur PMR446 multitâche.

Le TLK1054 est la solution pour les professionnels ayant besoin de garder contact avec leur équipe (sur des sites de construction, dans les bâtiments, les salons commerciaux...) ou bien pour les loisirs afin de garder le contact avec ses amis, ou encore de garder contact lors de vos actions de chasse.

1. Antenne

2. Indicateur de LED : la lumière orange indique une transmission. Lors de la réception, la lumière est en verte.

3. Batterie

4. PTT (Push-To-Talk = appuyer pour parler) : appuyez sur cette touche pour transmettre, relâchez-la pour recevoir.

5. Bouton Moniteur : maintenez pour entendre le bruit de fond; relâcher pour revenir à un fonctionnement normal.

6. Bouton de réglage du canal : tournez pour régler le canal désiré. Notez que le canal 16 est le canal du mode de scan. Tournez pour sélectionner du canal 1 à 16.

7. Bouton d'allumage et de réglage de volume : tournez dans le sens des aiguilles d'une montre pour allumer l'appareil et augmenter le volume. Tournez dans le sens contraire des aiguilles d'une montre pour baisser le volume et éteindre l'appareil.

8. Prise écouteurs / micro externe : permet la connexion à des appareils externes comme des casques ou des microphones.

9. Haut-parleur

10. Microphone

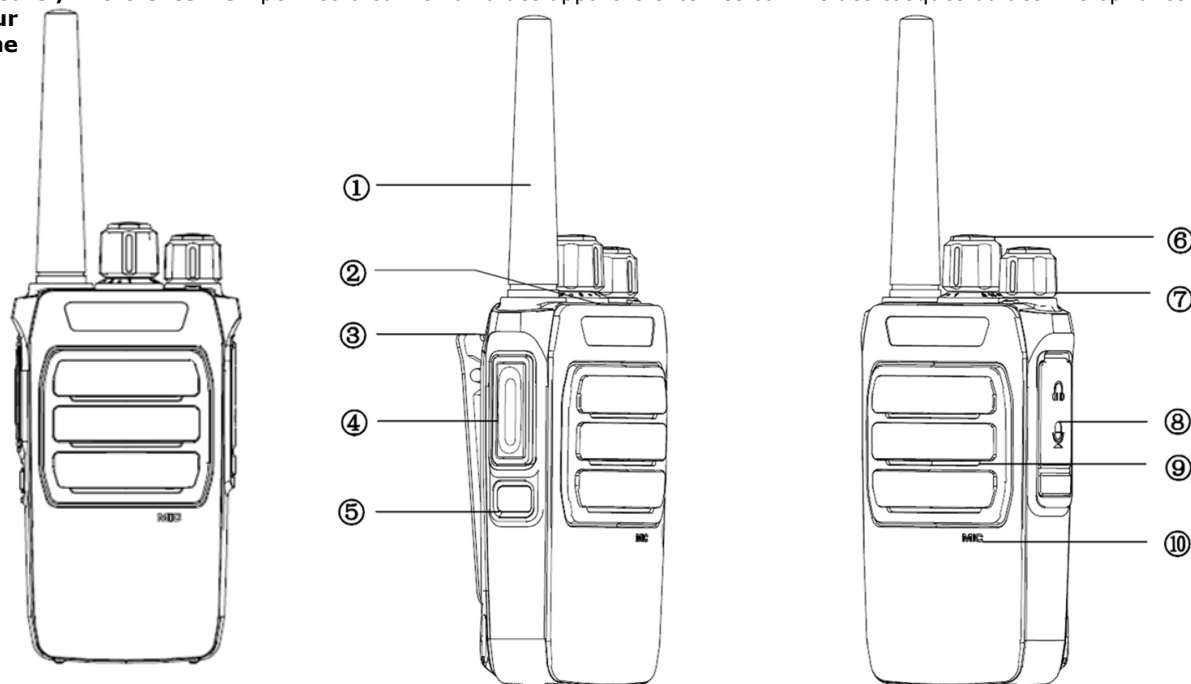

Couverture / portée

La portée maximale dépend des conditions du terrain et elle est obtenue dans un espace ouvert.

La portée maximale peut être limitée par les facteurs environnementaux comme les obstacles créés par les arbres, les bâtiments ou autres. À l'intérieur d'une voiture ou de constructions métalliques, la portée peut être réduite.

La couverture en ville, avec des bâtiments ou d'autres obstacles est de **1 ou 2 km**.

Dans un espace ouvert présentant des obstacles comme des arbres, ou des maisons, la portée maximale est de **4 à 6 km** environ.

Dans un espace ouvert, sans obstacles et à vue, comme par exemple en montagne, la couverture peut dépasser **12 km**.

Caractéristiques techniques

Talkie-Walkie TLK1054	
GÉNÉRALITÉ	
Plage de fréquences	PMR446 MHz (UHF)
Nombre de canaux	16
Espace des canaux	12.5 kHz
Stabilité de fréquence	±2.5 ppm
Impédance de l'antenne	50Ω
Tension de fonctionnement	DC3.7V
Temps de charge	Environ 2h30
Batterie	1000 mAH (Li-ion) 3.7Wh
Dimensions	125mmx58mmx35mm (sans antenne)
	175mmx58mmx35mm (avec antenne)
Poids	195g avec batterie
Température d'utilisation	-30°C ~ +60°C
ÉMETTEUR	
Puissance de sortie	500 mW ERP

Canal PMR	Fréquence (MHz)
1	446.00625
2	446.01875
3	446.03125
4	446.04375
5	446.05625
6	446.06875
7	446.08125
8	446.09375
9	446.10625
10	446.11875
11	446.13125
12	446.14375
13	446.15625
14	446.16875
15	446.18125
16	446.19375

Chargement de la batterie

Chargez la batterie avant la première utilisation. Une batterie neuve ou stockée pendant plus de deux mois atteint sa pleine capacité qu'après 2 ou 3 charges et décharges.

- 1- Branchez l'adaptateur dans la prise de courant. La LED devient verte.
- 2- Insérez le talkie-walkie ou la batterie seule dans le chargeur.
- 3- Assurez-vous que la batterie soit correctement en place et que les bornes de charge soient bien connectées. L'indicateur de LED devient rouge fixe. La charge commence.
- 4- Après 2h30 heures environ, l'indicateur LED deviendra vert, ce qui signifie que la charge est complète.

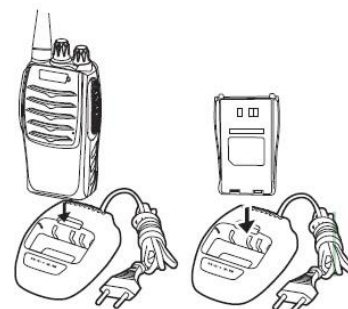

Mise en garde :

- 1- Ne rechargez pas la batterie si elle est complètement chargée. Cela peut raccourcir la vie de la batterie ou même endommager la batterie.
- 2- Si la température de la batterie est trop élevée (plus de 60 ° C), la charge s'arrête. Attendez que la température de la batterie baisse pour la recharger à nouveau.

Insertion et retrait de la batterie

La durée de fonctionnement de la batterie est d'environ 14 heures. Cette valeur est obtenue lorsque qu'un cyclique normalisé est composé de 5% d'émission, 5% en réception active et 90% de temps en écoute (stand-by). Lorsque que talkie-walkie TLK1054 est 100% en réception, la durée de fonctionnement de la batterie est d'environ 8h30.

Mise en garde :

1. Ne court-circuitez pas les bornes de la batterie. Ne pas jeter la batterie dans un feu ou une poubelle.
2. Ne tentez jamais de démonter ou ouvrir la batterie.

Installation du clip ceinture

Positionnez le clip ceinture dans le support situé à l'arrière de l'appareil. Faites glisser le clip ceinture dans le support jusqu'à ce que vous entendiez le son de verrouillage.

Installation des écouteurs/micro externe

Soulevez la protection en caoutchouc sur le côté de l'appareil pour découvrir la prise jack de haut-parleur/microphone de l'appareil.

Insérez les prises écouteurs/micro externe dans la prise SP/MIC.

Note : l'appareil n'est plus résistant à l'eau lorsque la prise micro casque est utilisée.

Marche/Arrêt et réglage du volume

Tournez le **bouton d'allumage/de volume** dans le sens des aiguilles d'une montre pour allumer le talkie-walkie.

Vous entendez l'annonce du numéro de canal sur lequel l'appareil était allumé.

Tournez le **bouton d'allumage/de volume** dans le sens contraire des aiguilles d'une montre jusqu'à ce que vous entendiez un « clic », pour éteindre le talkie-walkie.

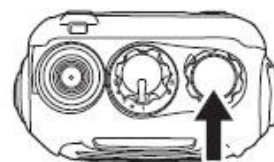

Réglage du volume

Appuyez sur le **bouton moniteur** et maintenez pour entendre le bruit de fond. Puis tournez le **bouton allumage/réglage du volume** pour ajuster le volume à un niveau agréable.

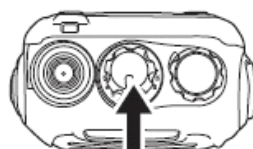

Sélection du canal

Tournez le **sélecteur de canal** pour sélectionner le canal désiré. Le numéro de canal correspondant est annoncé vocalement.

À noter que : **One** signifie **1** ; **Two** signifie **2** ; **Three** signifie **3** ; **Four** signifie **4** ; **Five** signifie **5**, **Six** signifie **6** ; **Seven** signifie **7** ; **Eight** signifie **8** ; **Nine** signifie **9** ; **Ten** signifie **10** ; **Eleven** signifie **11** ; **Twelve** signifie **12** ; **Thirteen** signifie **13** ; **Fourteen** signifie **14** ; **Fifteen** signifie **15** ; **Sixteen** signifie **16**.

À noter que pour le canal 16, la fonction de balayage est active.

Transmission/Réception

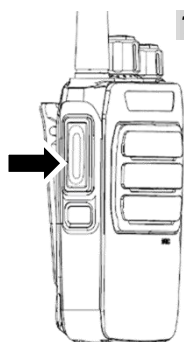

Pour communiquer, toutes les radios présentes dans un groupe doivent être réglées sur le même canal.

Pour transmettre un appel, appuyez et maintenez le **bouton PTT**. La LED devient orange pendant la transmission. Parlez d'une voix claire et normale à une distance d'environ 8 cm du microphone. Relâchez la touche PTT pour recevoir.

Note : un seul utilisateur peut parler durant les communications radios. Il est donc important de ne pas transmettre quand vous recevez une communication et d'utiliser le mode transmission avec parcimonie pour laisser la fréquence libre et de permettre aux autres utilisateurs d'utiliser la fonction de transmission. La transmission consomme beaucoup, c'est pourquoi il faut l'utiliser modérément pour prolonger l'autonomie de la batterie.

Fonctions auxiliaires

- **Touche Moniteur**

La fonction Moniteur sert à exclure le silencieux, afin d'écouter les signaux trop faibles pour être détectés lorsque le mode Silencieux est activé.

Maintenir enfoncée la **Touche Moniteur** pour activer cette fonction, qui est très utile lorsque vous souhaitez régler le niveau de volume ou lorsque vous devez recevoir un signal faible qui est habituellement supprimé par le Squelch.

- **Réduction du bruit (Silencieux ou Squelch)**

La fonction Squelch rend le haut-parleur silencieux lorsqu'il n'y a pas de signal, c'est-à-dire que le Squelch permet de couper le bruit de fond du haut-parleur. Cette fonction supprime les bruits sur les canaux libres et permet de recevoir même les signaux faibles.

Lorsque la fonction Squelch est activée, le bruit de fond du haut-parleur est éliminé. Lorsqu'elle est désactivée, le bruit de fond redevient audible.

- **Fonction balayage (Scan)**

Utiliser la fonction de scan vous permet de surveiller automatiquement les différents canaux de la radio.

Le mode de balayage est activé lorsque vous réglez votre **sélecteur de canal** sur le canal 16. Ce mode balaye les canaux 1 à 15.

- **Annonce vocale**

Le numéro de canal et l'allumage de l'appareil sont programmés en anglais.

- **Économie d'énergie**

Lorsque l'appareil n'envoie ni ne reçoit de signal, le mode d'économie d'énergie est activé après une période de 5 secondes d'inactivité. Quand un signal est émis ou reçu, le mode est automatiquement annulé.

- **Avertissement de batterie faible**

Un message vocal annonce quand il est nécessaire de charger ou de remplacer la batterie.

En cas de dysfonctionnement

Avant d'attribuer une panne à l'appareil, prenez soin de relire ce guide et assurez-vous que le problème n'est pas dû à une erreur d'utilisation ou à une batterie faible.

Si le problème persiste, appelez le service après-vente NUM'AXES au 02 38 63 64 40. Avec l'aide de nos techniciens, de nombreux problèmes peuvent être résolus par téléphone.

Selon l'ampleur du dysfonctionnement, vous devrez peut-être retourner votre produit au service après-vente NUM'AXES afin qu'il soit réparé et testé.

Ne retournez pas votre produit à votre distributeur.

Retournez-le à l'adresse suivante :

NUM'AXES

Z.A.C. des Aulnaies – 745 rue de la Bergeresse – CS 30157

45161 OLIVET CEDEX - FRANCE

Pour toutes réparations, le service après-vente NUM'AXES a impérativement besoin :

- de votre produit complet
- de la preuve d'achat (facture ou ticket de caisse)

Si vous omettez l'un de ces éléments, le service après-vente NUM'AXES vous facturera la réparation.

Une somme forfaitaire de 25 € TTC sera facturée en cas de retour SAV non justifié.

Garantie

NUM'AXES garantit le produit contre les défauts de fabrication pendant les deux années qui suivent l'acquisition.

Les frais de transport aller-retour du produit sont à la charge de l'acheteur.

Conditions de garantie

1. La garantie sera assurée uniquement si la preuve d'achat (facture ou ticket de caisse) est présentée sans rature à NUM'AXES.
2. Cette garantie ne couvre aucun des points suivants :
 - les risques de transport directs ou indirects liés au retour du produit chez NUM'AXES
 - l'endommagement du produit résultant :
 - de la négligence ou faute de l'utilisateur
 - d'une utilisation contraire aux instructions ou non prévue
 - de réparations faites par des réparateurs non agréés
 - la perte ou le vol
3. Si le produit est reconnu défectueux, NUM'AXES le réparera ou l'échangera selon son choix.
4. NUM'AXES ne pourra être tenu pour responsable des dommages qui pourraient résulter d'une mauvaise utilisation ou d'une panne du produit.
5. NUM'AXES se réserve le droit de modifier les caractéristiques de ses produits en vue d'y apporter des améliorations techniques ou de respecter de nouvelles réglementations.
6. Les informations contenues dans ce guide peuvent faire l'objet de modifications sans préavis.
7. Photos et dessins non contractuels.

Enregistrement de votre produit

Vous pouvez enregistrer votre produit sur notre site web www.numaxes.com.

Collecte et recyclage de votre appareil en fin de vie

Le pictogramme  apposé sur votre produit signifie que l'équipement ne peut être mêlé aux ordures ménagères. Il doit être remis à un point de collecte approprié pour le traitement, la valorisation et le recyclage des déchets électroniques ou rapporté chez votre distributeur.

En adoptant cette démarche, vous faites un geste pour l'environnement, vous contribuez à la préservation des ressources naturelles et à la protection de la santé humaine.

Pour plus d'informations sur les lieux de collecte des équipements usagés, vous pouvez contacter votre mairie ou le service de traitement des déchets ménagers. Vous pouvez également nous retourner le produit.

Conformité aux normes européennes

DÉCLARATION UE DE CONFORMITÉ SIMPLIFIÉE

Le soussigné, NUM'AXES, déclare que l'équipement du type NUM'AXES talkie-walkie TLK1054 NGTLK003 est conforme à la directive 2014/53/UE.

Le texte complet de la déclaration UE de conformité est disponible à l'adresse Internet suivante : <https://www.numaxes.com/fr/content/14-declarations-de-conformite>



NUM'AXES

Z.A.C. des Aulnaies
745 rue de la Bergeresse
CS 30157
45161 OLIVET CEDEX - FRANCE

Tel.: +33 (0)2 38 63 64 40
Fax: +33 (0)2 38 63 31 00

www.numaxes.com / info@numaxes.com / export@numaxes.com

Olivet, 06/2021 – M. Pascal GOUACHE – CEO



USER GUIDE

Thank you for choosing a NUM'AXES product. Please read these instructions carefully before use, and keep this guide for future reference.

Caution

- Do not use the walkie-talkies in areas where the use of two-way radio equipment is prohibited by the government.
- Do not expose the walkie-talkies to direct sunlight for extended periods of time, and keep them away from heating equipment.
- Do not place the walkie-talkies in excessively dusty or damp areas, or on unstable surfaces.
- If the walkie-talkies give off any fumes or strange odours, immediately turn them off and remove the battery.

Package contents

- 2 TLK1054 walkie-talkies
- 2 earphones
- 2 belt clips
- 2 rechargeable batteries
- 2 battery chargers (base + AC adapter)
- 2 NUM'AXES straps
- 1 user guide

Product description

The TLK1054 walkie-talkie by NUM'AXES is a PMR446 multitask transmitter-receiver.

The TLK1054 is the perfect tool for professionals who need to keep in contact with their team (on building sites, inside buildings, at trade fairs, etc.) but also for your leisure time, to keep in touch with your friends or when carrying out hunting-related activities.

1. Antenna

2. LED indicator: an orange light indicates that the unit is transmitting. When it is receiving, the light is green.

3. Battery

4. PTT (Push-To-Talk): push this button to transmit, release to receive.

5. Monitor button: press and hold to hear the background noise; release to return to normal operation

6. Channel adjustment knob: turn to set to the desired channel. Note that channel 16 is the scan mode channel. Turn to select from channel 1 to 16.

7. ON/OFF and volume adjustment knob: turn clockwise to turn the unit on and increase the volume. Turn anticlockwise to lower the volume and turn the unit off.

8. Headset/external mic jacks: for connecting to external devices such as headsets or microphones.

9. Speaker

10. Microphone

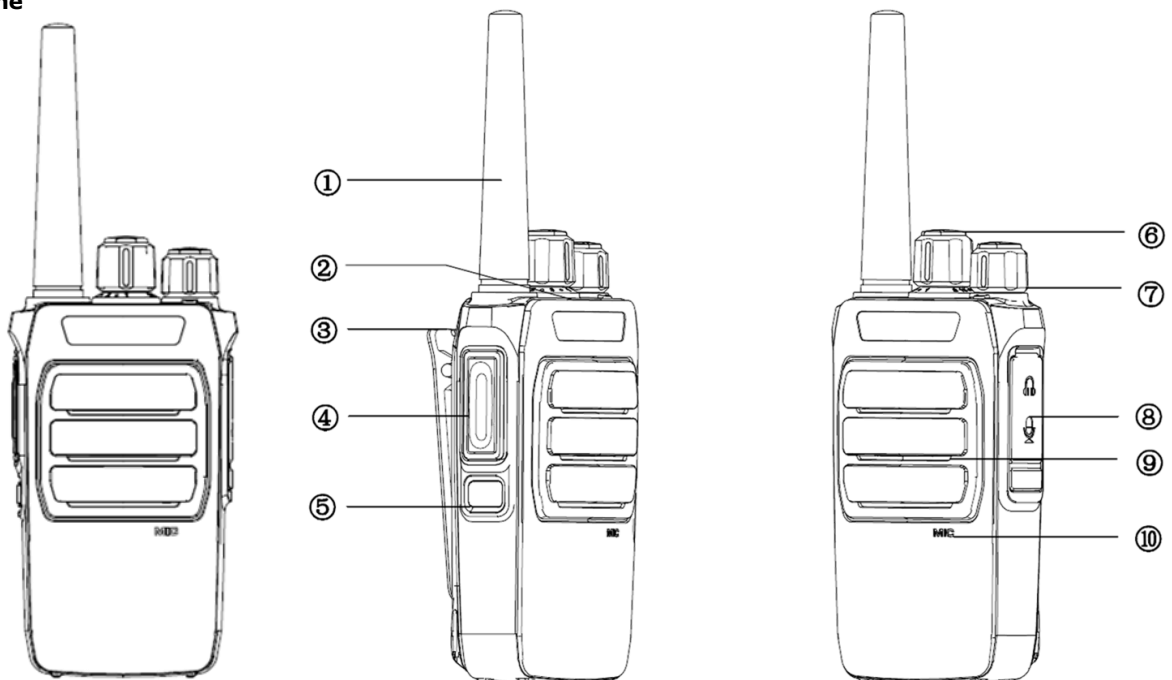

Coverage/range

The maximum range depends on the field conditions, and is obtained in open spaces.

The maximum range may be limited by environmental factors such as obstacles created by trees, buildings or other structures. Inside a car or a metal structure, the range may be reduced.

Coverage in towns, where there are buildings or other obstacles, is around **1 to 2 km**.

In an open space where there are obstacles such as trees or houses, the maximum range is around **4 to 6 km**.

In an open space without obstacles and with clear line of sight, such as mountain environment, coverage may exceed **12 km**.

Technical specifications

Talkie-Walkie TLK1054	
GENERAL SPECIFICATIONS	
Frequency range	PMR446 MHz (UHF)
Number of channels	16
Channel spacing	12.5 kHz
Frequency stability	±2.5 ppm
Antenna impedance	50Ω
Operating voltage	DC3.7V
Charging time	Around 2:30
Battery	1000 mAH (Li-ion) 3.7Wh
Dimensions	125mmx58mmx35mm (without antenna)
	175mmx58mmx35mm (with antenna)
Weight	195g with battery
Usage temperature	-30°C ~ +60°C
TRANSMITTER	
Power output	500 mW ERP

PMR Chanel	Frequency (MHz)
1	446.00625
2	446.01875
3	446.03125
4	446.04375
5	446.05625
6	446.06875
7	446.08125
8	446.09375
9	446.10625
10	446.11875
11	446.13125
12	446.14375
13	446.15625
14	446.16875
15	446.18125
16	446.19375

Charging the battery

Charge the battery before first use. A new battery, or one stored for more than two months, reaches its full capacity after 2 or 3 charge and discharge cycles.

- 1- Plug the adapter into the mains. The LED turns green.
- 2- Insert either the walkie-talkie or the battery alone into the battery charger.
- 3- Ensure that the battery is correctly positioned and that the charge terminals are properly connected. The LED indicator flashes red. Charging begins.
- 4- After around 2 ½ hours, the LED indicator turns green, indicating that charging is complete.

Caution:

- 1- Do not recharge the battery if it is already fully charged. This can shorten the battery life or even damage the battery.
- 2- If the battery temperature is too high (over 60°C), charging will interrupt. Wait for the battery temperature to go down to start recharging it again.

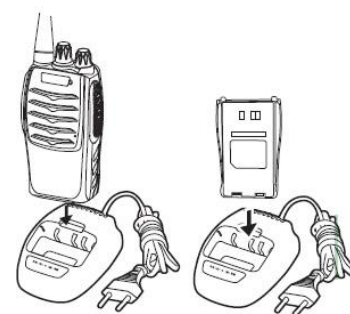

Inserting and removing the battery

The time between battery charges is around 14 active hours. This value is obtained for a standard cycle of 5% transmission, 5% active reception and 90% standby time. When the TLK1054 walkie-talkie is 100% receiving, the battery operating time is approximately 8h30.

Caution:

1. Do not short-circuit the battery terminals or throw the battery into a fire. Do not dispose as household waste.
2. Do not attempt to dismantle or open the battery.

Installing the belt clip

Position the belt clip on top of the sliding bracket on the back of the unit. Slide the belt clip into the bracket until you hear the locking sound.

Installing an external headset/microphone

Pull down the speaker/microphone rubber cap to uncover the SP/MIC jacks. Insert the external headset and/or microphone in the SP/MIC jacks.

Note: The device is no longer water-resistant when the SP/MIC jack is used.

ON/OFF and volume control

To turn the walkie-talkie on, turn the **ON/OFF/volume knob** clockwise.

You will hear the announcement of the active channel number.

To turn the walkie-talkie off, turn the **ON/OFF/volume knob** anticlockwise until you hear a click.

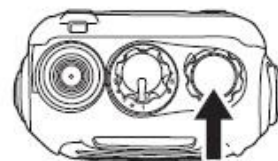

Volume adjustment

Press and hold the **Monitor button** to hear the background noise. Next, turn the **ON/OFF/volume knob** to adjust the volume to a comfortable level.

Channel selection

Turn the **channel selector knob** to select the desired channel. A voice announcement indicates the current channel number. Note that for channel 16, the scan function is active.

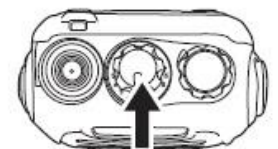

Transmission/Reception

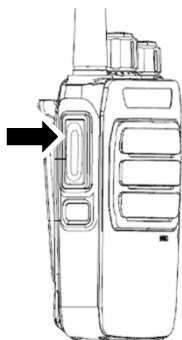

For communication, all the walkie-talkies within a group must be set to the same channel.

To transmit, press and hold the **PTT button**. The LED turns orange during transmission. Speak in a clear and normal voice at a distance of around 8 cm from the microphone. Release the PTT button to receive.

Note: Only one user at a time can speak during radio communication. For this reason, it is important not to transmit when you're receiving a call, and to use the transmit mode wisely so as to leave the frequency clear and allow other users to use the transmit function.

Transmission consumes a great deal of power, therefore its use should be moderated to extend battery life.

Auxiliary functions

• Monitor button

The Monitor button is used to activate or deactivate the Squelch. Monitor feature makes it possible to hear signals that are too weak to be heard when Squelch mode is activated.

Press and hold the **Monitor button** to activate this function. The monitor feature is very helpful when you wish to adjust the volume level or when you need to receive a weak signal, which is usually eliminated by squelch.

• Noise reduction (Squelch)

The Squelch function suppresses the noise from the speaker when there is no signal (i.e.: Squelch cuts off the background noise). This function eliminates noise on the free channels and makes it possible to receive even weak signals.

When the Squelch function is activated, the background noise is filtered out. When it is deactivated, background noise is audible.

• Scan function

Use the Scan function to automatically monitor the different radio channels.

Scan mode is activated when you set your **channel selector** to channel 16. This mode automatically scans channels 1 to 15.

- **Voice announcement**

The channel number and product start-up are programmed in English language.

- **Power-saving mode**

If the radio is not sending or receiving any signal, the power-saving mode is activated after a period of 5 seconds of inactivity. When a signal is transmitted or received, the power-saving mode is automatically cancelled.

- **Low battery warning**

A voice message announces when the battery needs to be charged or replaced.

Troubleshooting

Should your product stop working or develop a fault, please read this guide over and make sure that the malfunction is not due to user error or to low battery.

If the problem persists, contact your distributor or check out on www.numaxes.com. You may also contact NUM'AXES at +33.2.38.69.96.27 or export@numaxes.com.

Depending on the extent of the malfunction, you may have to return the product for service and repair.

For any repairs, the NUM'AXES after-sales service requires in every case:

- your complete product
- your proof of purchase (invoice or sales receipt)

If you fail to provide either of these items, NUM'AXES after-sales will charge you for the repair.

A flat-rate sum of €25 (incl. VAT) will be charged in the event of an unjustified return to after-sales.

Warranty

NUM'AXES guarantees the product against all manufacturing defects for two years after purchase.

All postage and packing charges will be the purchaser's sole responsibility.

Warranty conditions

1. The warranty applies only upon submission of a valid proof of purchase (invoice or sales receipt). The warranty is exclusive to the original purchaser.
2. This warranty does not cover the following:
 - battery replacement,
 - direct or indirect transport risks linked to the return of the product to NUM'AXES,
 - product damage resulting from:
 - negligence or fault on the part of user
 - usage contrary to instructions or for other than intended purpose,
 - repairs conducted by unapproved technicians,
 - loss or theft
3. If the product is found to be faulty, NUM'AXES shall either repair or exchange it, as deemed fit by NUM'AXES.
4. NUM'AXES cannot be held liable for any damage that may result from incorrect use or product failure.
5. NUM'AXES reserves the right to modify the specifications of its products with a view to making technical improvements or complying with new regulations.
6. The information contained in this guide is subject to change without prior notice.
7. Photographs and illustrations are non-binding.

Registering your product

You may register your product on our website: www.numaxes.com.

End-of-life product recycling or disposal

The pictogram  affixed to your product indicates that it cannot be disposed of with household waste. You must either bring the device to a collection point for treatment, recovery, recycling and elimination of electronic waste, or return it to your retailer. Safe disposal of electronic waste is an environmentally friendly way to support the preservation of natural resources and the protection of human health.

For further information about collection points for used equipment, you can either contact your local government/waste management services, or return the product to NUM'AXES.

Conformity with European standards

SIMPLIFIED EU DECLARATION OF CONFORMITY

NUM'AXES hereby declares that the NUM'AXES walkie-talkie radio equipment, model TLK1054 NGTLK003, is compliant with Directive 2014/53/EU.

The full text of the EU declaration of conformity is available on the Internet via the following link: <https://www.numaxes.com/fr/content/14-declarations-de-conformite>



NUM'AXES

Z.A.C. des Aulnaies
745 rue de la Bergeresse
CS 30157
45161 OLIVET CEDEX - FRANCE

Tel.: +33 (0)2 38 63 64 40
Fax: +33 (0)2 38 63 31 00

www.numaxes.com / info@numaxes.com / export@numaxes.com

Olivet, 06/2021 – M. Pascal GOUACHE – CEO



INSTRUCCIONES DE USO

Le agradecemos que haya elegido un producto de la marca NUM'AXES. Antes de utilizar el producto, lea detenidamente las explicaciones de estas instrucciones y guárdelas para futuras consultas.

Advertencia

- No utilice el walkie-talkie en una zona prohibida por el gobierno.
- No exponga el walkie-talkie a la luz directa del sol ni lo sitúe cerca de aparatos de calefacción.
- No coloque el walkie-talkie en zonas excesivamente polvorientas, húmedas o sobre superficies inestables.
- Si el walkie-talkie desprende humo u olores extraños, apáguelo y retire la batería del mismo.

Composición del embalaje

- 2 walkie-talkies TLK1054
- 2 auriculares
- 2 enganches para cinturón
- 2 baterías recargables
- 2 cintas para el cuello NUM'AXES
- 2 cargadores de batería (bases + transformador de red)
- Un manual de instrucciones

Presentación del producto

El walkie-talkie TLK1054 de NUM'AXES es un emisor-receptor PMR446 multitarea.

El TLK1054 es la solución para los profesionales que necesitan mantenerse en contacto con su equipo (en obras de construcción, edificios, salones comerciales...), o en un contexto de ocio para estar en contacto con los amigos o incluso para mantenerse localizable durante actividades de caza.

1. Antena

2. Indicador LED : la luz naranja indica una transmisión. Durante la recepción, la luz es de color verde.

3. Batería

4. PTT (Push-To-Talk = pulsar para hablar): pulse este botón para transmitir y suéltelo para recibir.

5. Botón Monitor: manténgalo pulsado para escuchar el ruido de fondo y suéltelo para reanudar el funcionamiento normal.

6. Botón de ajuste del canal: gírelo para ajustar el canal deseado. Tenga en cuenta que el canal 16 es el canal del modo de barrido. Gírelo para seleccionar un canal de 1 a 16.

7. Botón de encendido y de ajuste del volumen: gírelo en el sentido de las agujas de un reloj para encender el aparato y subir el volumen. Gírelo en el sentido contrario a las agujas de un reloj para bajar el volumen y apagar el aparato.

8 Toma de auriculares/micro externo: permite la conexión a aparatos externos como auriculares o micrófonos.

9. Altavoz

10. Micrófono

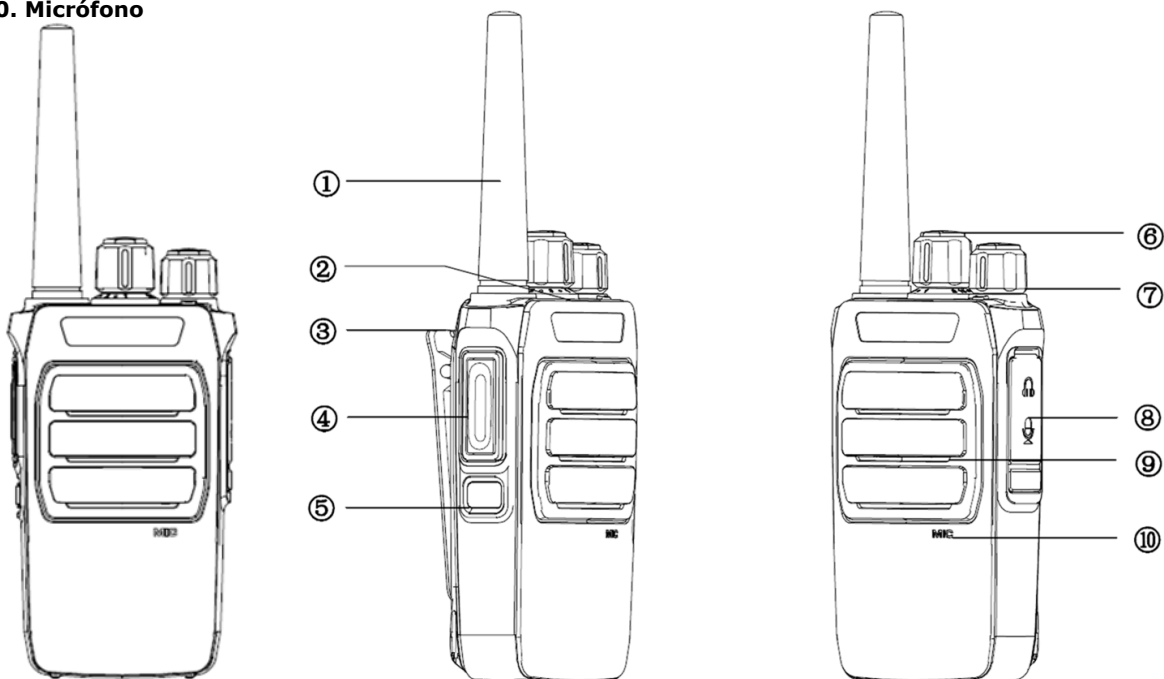

Cobertura/alcance

El alcance máximo depende de las condiciones del terreno y se obtiene en un espacio abierto.

El alcance máximo puede verse limitado por factores medioambientales como los obstáculos creados por árboles, edificios, etc.

En el interior de un coche o de construcciones metálicas, el alcance puede reducirse.

La cobertura en ciudad, con edificios u otros obstáculos, es de **1 o 2 km**.

En un espacio abierto con obstáculos como árboles o casas, el alcance máximo es de **4 a 6 km** aproximadamente.

En un espacio abierto, sin obstáculos y a la vista como, por ejemplo, una montaña, la cobertura puede superar los **12 km**.

Características técnicas

Talkie-Walkie TLK1054	
GENERAL	
Rango de frecuencias	PMR446 MHz (UHF)
Número de canales	16
Espacio de canales	12.5 kHz
Estabilidad de frecuencia	±2.5 ppm
Impedancia de antena	50Ω
Tensión de funcionamiento	DC3.7V
Tiempo de carga	Unas 2h30
Batería	1000 mAH (Li-ion) 3.7Wh
Dimensions	125mmx58mmx35mm (sin antena)
	175mmx58mmx35mm (con antena)
Peso	195g con batería
Temperatura de funcionamiento	-30°C ~ +60°C
EMISOR	
Potencia de salida	500 mW ERP

Canal PMR	Frecuencia (MHz)
1	446.00625
2	446.01875
3	446.03125
4	446.04375
5	446.05625
6	446.06875
7	446.08125
8	446.09375
9	446.10625
10	446.11875
11	446.13125
12	446.14375
13	446.15625
14	446.16875
15	446.18125
16	446.19375

Carga de la batería

Cargue la batería antes del primer uso. Una batería nueva o que haya estado guardada durante más de dos meses solo alcanza su capacidad total después de 2 o 3 cargas y descargas.

- 1- Conecte el adaptador a la toma de corriente. El LED adopta el color verde.
- 2- Introduzca el walkie-talkie o la batería sola en el cargador.
- 3- Asegúrese de que la batería esté bien colocada y de que los terminales de carga estén bien conectados. El indicador LED adopta el color rojo intermitente. La carga comienza.
- 4- Después de 2h30 horas aproximadamente, el indicador LED adoptará el color verde, lo que significa que la carga se ha completado.

Advertencia:

- 1- No recargue la batería si está completamente cargada. Esto podría reducir la vida útil de la misma o incluso dañarla.

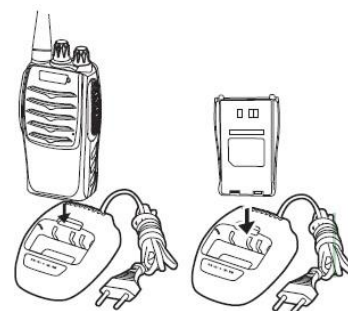

- 2- Si la temperatura de la batería es demasiado alta (más de 60 ° C), la carga se detiene. Espere a que la temperatura de la batería descienda para cargarla de nuevo.

Introducción y extracción de la batería

La duración de funcionamiento de la batería es de unas 14 horas. Este valor se obtiene cuando un ciclo normal consta de un 5 % de emisión, un 5 % de recepción activa y un 90 % de tiempo de escucha (stand-by). Cuando el walkie-talkie TLK1054 recibe el 100%, el tiempo de funcionamiento de la batería es de aproximadamente 8h30.

Advertencia:

- 1.No cortocircuite los terminales de la batería ni la tire al fuego o a la basura doméstica.
- 2.No trate de desmontar ni de abrir la batería.

Instalación del enganches para cinturón

Coloque el clip para cinturón en la ranura de la parte posterior del dispositivo. Tire del clip para cinturón en la ranura hasta que escuche el sonido de bloqueo.

Instalación de auriculares/micro externo

Levante la tapa de goma del altavoz/micrófono para que aparezca el jack de altavoz/micrófono del aparato. Introduzca las tomas para auriculares/micro externo en la toma SP/MIC.

Nota: El aparato pierde su resistencia al agua cuando se utiliza la toma para auriculares o micrófono.

Encendido/apagado y ajuste del volumen

Gire el **botón de encendido/volumen** en el sentido de las agujas de un reloj para encender el walkie-talkie.

Escuchará el anuncio del número de canal en el que se ha encendido el aparato.

Para apagar el walkie-talkie, gire el **botón de encendido/volumen** en el sentido contrario a las agujas de un reloj hasta oír el "clic".

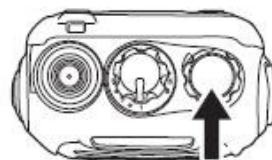

Ajuste del volumen

Mantenga pulsado el **botón Monitor** para escuchar el ruido de fondo. A continuación, gire el **botón de encendido/ajuste del volumen** para ajustar el volumen a un nivel agradable.

Selección del canal

Gire el **selector de canal** para seleccionar el canal deseado. El número de canal correspondiente se anuncia por voz.

Notar que : **One** significa **1** ; **Two** significa **2** ; **Three** significa **3** ; **Four** significa **4** ; **Five** significa **5** , **Six** significa **6** ; **Seven** significa **7** ; **Eight** significa **8** ; **Nine** significa **9** ; **Ten** significa **10** ; **Eleven** significa **11** ; **Twelve** significa **12** ; **Thirteen** significa **13** ; **Fourteen** significa **14** ; **Fifteen** significa **15** ; **Sixteen** significa **16**.

Tenga en cuenta que para el canal 16, la función de barrido está activa.

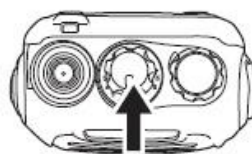

Transmisión/recepción

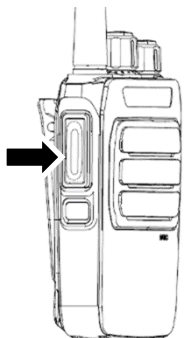

Para comunicarse, todas las radios presentes en un grupo deben estar ajustadas en el mismo canal.

Para transmitir una llamada, mantenga pulsado el **botón PTT**. El LED adopta el color naranja durante la transmisión. Hable con una voz clara y normal a una distancia de unos 8 cm del micrófono. Suelte la tecla PTT para recibir.

Nota: Solo puede hablar un usuario durante las radiocomunicaciones. Por lo tanto, es importante no transmitir cuando reciba una comunicación y utilizar el modo de transmisión con moderación para dejar la frecuencia libre y permitir a los demás usuarios utilizar la función de transmisión.

La transmisión consume mucho, por lo que hay que utilizarla moderadamente a fin de prolongar la autonomía de la batería.

Funciones auxiliares

- **Tecla Monitor**

La función Monitor sirve para excluir el silenciador. De esta forma se pueden escuchar señales demasiado débiles para mantener el silenciador abierto de forma permanente.

Mantenga pulsada la **Tecla Monitor** para activar esta función, la cual resulta muy útil cuando desea ajustar el nivel de volumen o cuando debe recibir una señal débil que suele ser suprimida por el Squelch.

- **Reducción de ruido (silenciador o Squelch)**

La función Squelch silencia el altavoz cuando no hay señal, es decir que permite cortar el ruido de fondo del altavoz. Esta función suprime los ruidos en los canales libres y permite recibir incluso las señales débiles.

Cuando la función Squelch está activada, no habrá ruido de fondo del altavoz. Cuando está apagada, puede escuchar el ruido.

- **Función de barrido (Scan)**

Utilizar la función de barrido le permite supervisar automáticamente los diferentes canales de la radio.

El modo de barrido está activado cuando ajusta el **selector de canal** en el canal 16. Este modo escanea los canales de 1 a 15.

- **Anuncio de voz**

El número de canal y el encendido del aparato están programados en inglés.

- **Ahorro de energía**

Cuando el aparato no envía ni recibe señal, el modo de ahorro de energía se activa después de un periodo de 5 segundos de inactividad. Cuando se emite o se recibe una señal, el modo se cancela automáticamente.

- **Advertencia de batería baja**

Un mensaje de voz anuncia cuándo es necesario cargar o sustituir la batería.

En caso de fallo de funcionamiento

Antes de atribuir un fallo al aparato es preciso consultar este manual.

Si el problema persiste, contacte con su distribuidor o consulte www.numaxes.com.

También puede contactar con NUM'AXES en el teléfono +33.2.38.69.96.27 o export@numaxes.com.

Dependiendo de la magnitud del fallo, es posible que tenga que enviarnos el producto para su reparación.

Según la magnitud del fallo de funcionamiento, quizá tenga que enviar el producto al servicio postventa de NUM'AXES para que realice la reparación y las pruebas pertinentes.

Para realizar cualquier reparación, el servicio postventa de NUM'AXES necesita obligatoriamente:

- el producto completo
- la prueba de compra (factura o recibo)

Si excluye alguno de estos elementos, el servicio postventa de NUM'AXES le facturará la reparación.

Se facturará un importe total de 25 €, IVA incluido, en caso de que se realice un envío injustificado al servicio postventa.

Garantía

NUM'AXES garantiza el producto contra los fallos de fabricación durante los dos años posteriores a la compra.

Los gastos de transporte de ida y vuelta corren por cuenta del comprador.

Condiciones de la garantía

- 1- Solamente se podrá hacer uso de la garantía si se presenta la prueba de compra (factura o recibo) en perfecto estado a NUM'AXES.
- 2- Esta garantía no cubre ninguno de los puntos siguientes:
 - riesgos de transporte directos o indirectos relacionados con la devolución del producto a NUM'AXES.
 - daños en el producto como consecuencia de:
 - una negligencia o fallo del usuario
 - un uso contrario a las instrucciones o no previsto
 - reparaciones realizadas por reparadores no autorizados
 - pérdida o robo.
- 3- En caso de reconocer que el producto está defectuoso, NUM'AXES lo reparará o lo cambiará, a su discreción.
- 4- NUM'AXES no podrá ser considerada responsable de los daños que pudieran resultar de un uso inadecuado o una avería del producto.
- 5- NUM'AXES se reserva el derecho de modificar las características de sus productos con el fin de incluir mejoras técnicas o de acogerse a nuevas normativas.
- 6- La información que figura en estas instrucciones puede ser objeto de modificaciones sin previo aviso.
- 7- Fotos y dibujos no contractuales.

Registro del producto

Puede registrar su producto en nuestra página web www.numaxes.com.

Recogida y reciclaje del aparato al final de su vida útil

El pictograma  que figura en el producto significa que el equipo no puede eliminarse junto con los residuos domésticos. Debe eliminarse en los puntos de recogida específicamente previstos para el tratamiento, el aprovechamiento y el reciclaje de residuos electrónicos o debe enviarse a su distribuidor.

De esta forma, usted contribuye a proteger el medio ambiente, los recursos naturales y la salud humana.

Si desea más información sobre los lugares de recogida de equipos usados, puede contactar con su ayuntamiento o con el servicio de basuras municipal. Asimismo, puede devolvernos el producto.

Conformidad con las normas europeas

DECLARACIÓN SIMPLIFICADA UE DE CONFORMIDAD NUM'AXES

NUM'AXES declara que el equipo del walkie-talkie NUM'AXES tipo TLK1054 NGTLK003 cumple con la Directiva 2014/53 / UE. El texto completo de la declaración de conformidad de la UE está disponible en Internet a través del siguiente enlace:

<https://www.numaxes.com/fr/content/14-declarations-de-conformite>



NUM'AXES

Z.A.C. des Aulnaies
745 rue de la Bergeresse
CS 30157
45161 OLIVET CEDEX – FRANCIA

Tel. +33 (0)2 38 63 64 40
Fax +33 (0)2 38 63 31 00

www.numaxes.com / info@numaxes.com / export@numaxes.com

Olivet, 06/2021 – M. Pascal GOUACHE – Presidente



Wir freuen uns, dass Sie sich für ein Produkt der Marke NUM'AXES entschieden haben. Lesen Sie bitte vor seiner Verwendung aufmerksam die Erläuterungen in dieser Bedienungsanleitung durch und bewahren Sie sie für ein späteres Nachschlagen auf.

Warnung

- Funksprechgerät nicht in Bereichen einsetzen, die die Regierung verbietet.
- Funksprechgerät nicht länger direkter Sonneneinstrahlung aussetzen bzw. nicht in die Nähe von Heizungen legen.
- Funksprechgerät nicht in übermäßig staubigen oder feuchten Bereichen bzw. nicht auf instabilen Oberflächen ablegen.
- Falls das Funksprechgerät Rauch oder einen ungewöhnlichen Geruch verströmt, Gerät ausschalten und Akku entfernen.

Verpackungsinhalt

- 2 Funksprechgeräte TLK1054
- 2 Kopfhörern
- 2 Gurtclips
- 2 Akkus
- 2 Akkuladegeräte (Basis + Netzteil)
- 1 Bedienungsanleitung

Produktpräsentation

Das Walkie-Talkie-TLK1054 von NUM'AXES ist ein Mehrfunktions-PMR446-Funksprechgerät.

Das TLK1054 ist die optimale Lösung im professionellen Bereich, wenn der Kontakt zum Team gehalten werden muss (an Baustellen, in Gebäuden, auf Fachmessen,...) oder in der Freizeit, um den Kontakt zu Freunden oder zu Jagdkollegen zu halten.

1. Antenne

2. **LED-Anzeige:** Das orange Licht zeigt einen Sendevorgang an. Beim Empfangen ist das Licht grün.

3. Akku

4. **PTT-Taste (Push-To-Talk = zum Sprechen drücken):** Diese Taste zum Senden drücken, zum Empfangen loslassen.

5. **Monitor-Taste:** Gedrückt halten, um das Hintergrundgeräusch zu hören; Loslassen, um zum Normalbetrieb zurückzukehren.

6. **Einstellknopf für den Kanal:** Drehen, um den gewünschten Kanal einzustellen. Kanal 16 ist der Kanal für den Scan-Modus. Drehen, um die Kanäle 1 bis 16 auszuwählen.

7. **Einschalt- und Lautstärkeregelungsknopf:** Zum Einschalten und Erhöhen der Lautstärke des Geräts im Uhrzeigersinn drehen. Zum Senken der Lautstärke und Ausschalten des Geräts gegen den Uhrzeigersinn drehen.

8. **Buchse für Kopfhörer /externes Mikrofon:** Ermöglicht den Anschluss an externe Geräte wie Kopfhörer oder Mikrofone.

9. Lautsprecher

10. Mikrofon

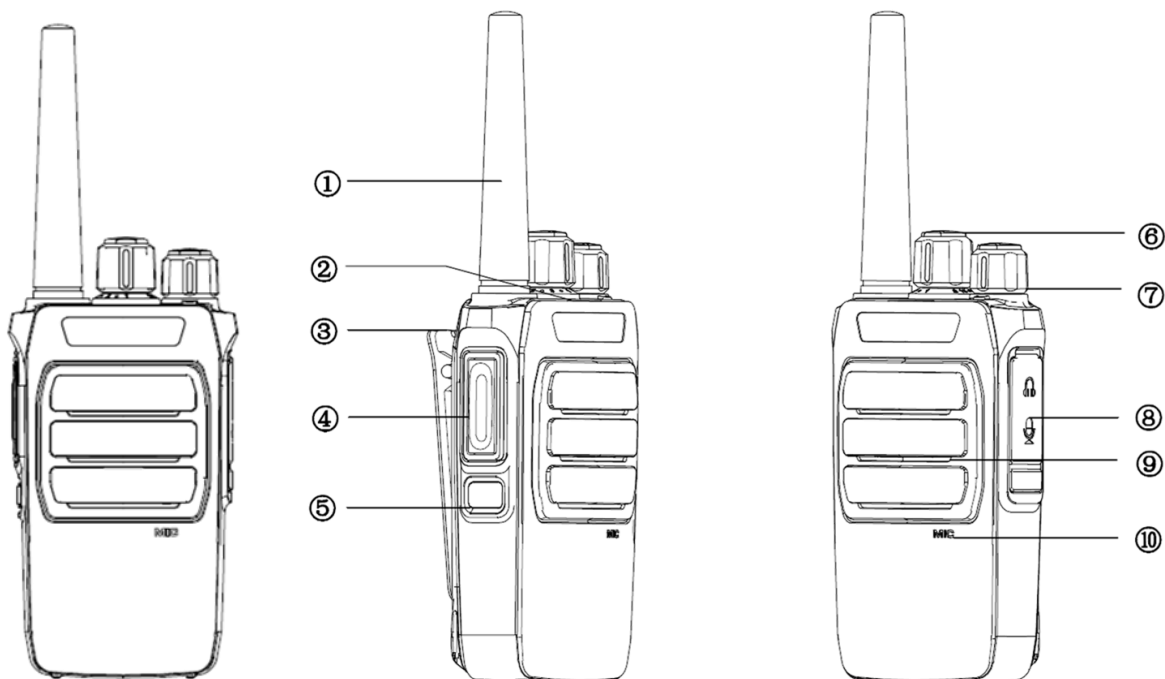

Empfang / Reichweite

Die maximale Reichweite hängt von den Bedingungen vor Ort ab und kann nur in einem offenen Bereich erzielt werden. Die maximale Reichweite kann durch bestimmte Umgebungsfaktoren wie Hindernisse in Form von Bäumen, Gebäuden oder anderem beeinträchtigt werden. In einem Auto oder einer Metallkonstruktion kann die Reichweite geringer ausfallen. In der Stadt können Gebäude und andere Hindernisse die Reichweite auf **1 bis 2 km** beschränken. In einem offenen Bereich mit Hindernissen wie Bäumen oder Häusern beträgt die maximale Reichweite circa **4 bis 6 km**. In einem offenen Raum ohne Hindernisse und mit Aussicht, beispielsweise in Berggebieten, kann die Reichweite über **12 km** betragen.

Technische Merkmale

Talkie-Walkie TLK1054	
ALLGEMEINE INFORMATIONEN	
Frequenzbereich	PMR446 MHz (UHF)
Anzahl der Kanäle	16
Kanalbereich	12.5 kHz
Frequenzstabilität	±2.5 ppm
Impedanz der Antenne	50Ω
Betriebsspannung	DC3.7V
Ladezeit	Unas 2h30
Akku	1000 mAh (Li-ion) 3.7Wh
Abmessungen	125mmx58mmx35mm (ohne Antenne) 175mmx58mmx35mm (mit Antenne)
Gewicht	195g con batería
Anwendungstemperatur	-30°C ~ +60°C
SENDER	
Ausgangsleistung	500 mW ERP

Kanal PMR	Frequenz (MHz)
1	446.00625
2	446.01875
3	446.03125
4	446.04375
5	446.05625
6	446.06875
7	446.08125
8	446.09375
9	446.10625
10	446.11875
11	446.13125
12	446.14375
13	446.15625
14	446.16875
15	446.18125
16	446.19375

Laden des Akkus

Vor der ersten Nutzung Akku aufladen. Ein neuer oder über zwei Monate lang gelagerter Akku erreicht seine maximale Kapazität nach 2 bis 3 Auf- und Entladungen.

- 1- Netzteil in die Steckdose stecken. Die LED-Anzeige leuchtet grün auf.
- 2- Walkie-Talkie oder Akku allein in das Ladegerät einsetzen.
- 3- Sicherstellen, dass der Akku ordnungsgemäß eingesetzt ist und die Pole Kontakt haben. Die LED-Anzeige beginnt rot zu blinken. Der Ladevorgang beginnt.
- 4- Nach circa 4 Stunden schaltet die LED-Anzeige auf grün. Der Akku ist nun voll aufgeladen.

Warnung:

- 1- Akku nicht aufladen, wenn er bereits voll aufgeladen ist. Dies kann die Lebensdauer des Akkus verkürzen bzw. den Akku beschädigen.
- 2- Wenn die Temperatur des Akkus zu hoch ist (über 60°C), stoppt der Ladevorgang. Warten Sie, bis die Temperatur des Akkus gesunken ist, bevor Sie ihn wiederaufladen.

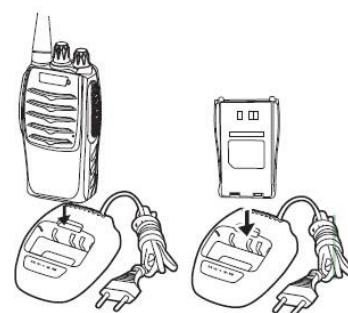

Einsetzen und Entnehmen des Akkus

Die Betriebsdauer des Akkus beträgt circa 14 Stunden. Dieser Wert beruht auf einem standardisierten Zyklus bestehend aus 5% Sendezeit, 5% aktiver Empfangszeit und 90% Abhörzeit (Stand-by). Wenn das Walkie-Talkie TLK1054 100 % empfängt, beträgt die Akkubetriebszeit ca. 8.30 Stunden.

Warnung:

1. Akkupole nicht kurzschließen und Akku nicht ins Feuer oder in den Haushaltsmüll werfen.
2. Akku nicht zerlegen oder öffnen.

Anbringen des Gurtclips

Positionieren Sie den Gürtelclip im Schlitz auf der Rückseite des Geräts. Ziehen Sie den Gürtelclip in den Schlitz, bis Sie das Verriegelungsgeräusch hören.

Anschließen der Kopfhörer/ des externen Mikrofons

Gummistopfen über der Lautsprecher-/ Mikrofonbuchse des Geräts anheben.
Stecker für Kopfhörer/ externes Mikrofon in die SP/ MIC-Buchse einstecken.

Hinweis: Sobald die Mikrofon-/Kopfhörerbuchse verwendet wird, ist das Gerät nicht mehr wasserfest.

Ein-/ Ausschalten und Lautstärkeregelung

Einschalt- und Lautstärkeregelungsknopf im Uhrzeigersinn drehen, um das Walkie-Talkie einzuschalten.

Sie hören die Ansage der Kanalnummer, auf der das Gerät eingeschaltet wurde. **Einschalt- und Lautstärkeregelungsknopf** entgegen dem Uhrzeigersinn drehen, bis Sie ein "Klick" hören, um das Walkie-Talkie auszuschalten.

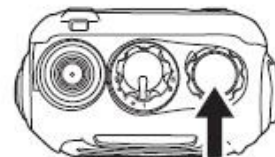

Lautstärkeregelung

Monitor-Taste drücken und gedrückt halten, um das Hintergrundgeräusch zu hören. Dann **Einschalt- und Lautstärkeregelungsknopf** drehen, um die gewünschte Lautstärke einzustellen.

Auswählen des Kanals

Kanalwähler drehen, um den gewünschten Kanal einzustellen. Die entsprechende Kanalnummer wird angesagt.

Beachte das: **One** bedeutet **1** ; **Two** bedeutet **2** ; **Three** bedeutet **3** ; **Four** bedeutet **4** ; **Five** bedeutet **5** ; **Six** bedeutet **6** ; **Seven** bedeutet **7** ; **Eight** bedeutet **8** ; **Nine** bedeutet **9** ; **Ten** bedeutet **10** ; **Eleven** bedeutet **11** ; **Twelve** bedeutet **12** ; **Thirteen** bedeutet **13** ; **Fourteen** bedeutet **14** ; **Fifteen** bedeutet **15** ; **Sixteen** bedeutet **16**.

Hinweis: Auf Kanal 16 schaltet sich die Scan-Funktion ein.

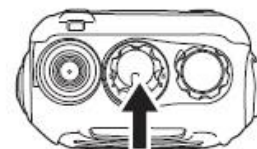

Senden/Empfangen

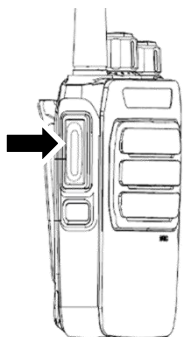

Für eine Verbindung müssen sämtliche Geräte einer Gruppe auf denselben Kanal gestellt werden.

Zum Senden **PTT-Taste** drücken und gedrückt halten. Die LED-Anzeige leuchtet während des Sendevorgangs orange. Sprechen Sie mit deutlicher, normaler Stimme in circa 8 cm Entfernung vom Mikrofon. Lassen Sie die PTT-Taste los, um empfangen zu können.

Hinweis: Während der Funkverbindung kann immer nur ein Teilnehmer sprechen. Daher ist es wichtig, dass Sie nicht senden, während Sie eine Mitteilung empfangen, und die Sendefunktion nur sparsam zu nutzen, um die Frequenz frei zu lassen und den übrigen Teilnehmern die Möglichkeit zu geben, die Sendefunktion zu nutzen.

Das Senden verbraucht viel Energie, daher sollte es sparsam eingesetzt werden, um die Lebensdauer des Akkus zu verlängern.

Hilfsfunktionen

- **Monitor-Taste**

Die Monitor-Taste wird verwendet, um den Rauschsperrmodus zu aktivieren oder zu deaktivieren.

Die **Monitorfunktion** macht es möglich, Signale zu hören, die zu schwach sind, um gehört zu werden, wenn der Rauschsperrmodus aktiviert ist.

Halten Sie die **Monitor-Taste** gedrückt, um diese Funktion zu aktivieren. Die Monitorfunktion ist sehr hilfreich, wenn Sie die Lautstärke anpassen möchten oder wenn Sie ein schwaches Signal empfangen müssen, das normalerweise durch Rauschsperrmodus beseitigt wird.

- **Geräuschreduzierung (Rauschsperrmodus oder Squelch)**

Die Squelch-Funktion macht den Lautsprecher stumm, wenn kein Signal vorhanden ist, d.h. die Rauschsperrmodus unterdrückt die Hintergrundgeräusche des Lautsprechers. Diese Funktion unterdrückt Rauschen auf freien Kanälen und ermöglicht den Empfang auch schwacher Signale.

Bei aktivierter Squelch-Funktion werden die Hintergrundgeräusche des Lautsprechers eliminiert. Bei Deaktivierung wird das Hintergrundgeräusch wieder hörbar.

- **Scan-Funktion**

Mit Hilfe der Scan-Funktion können die einzelnen Funkkanäle automatisch überwacht werden.

Die Scan-Funktion ist aktiv, sobald Sie den **Kanalwähler** auf Kanal 16 stellen. Mit dieser Funktion werden die Kanäle 1 bis 15 gescannt.

- **Sprachansage**

Die Ansage der Kanalnummer und der Einschaltung des Geräts sind auf Englisch programmiert.

- **Energiesparmodus**

Wenn das Gerät kein Signal sendet bzw. empfängt, schaltet sich der Energiesparmodus nach 5 Sekunden Inaktivität ein. Sobald ein Signal gesendet oder empfangen wird, schaltet sich der Modus automatisch aus.

- **Warnung Niedriger Akkuladestand**

Eine Sprachansage warnt Sie, wenn der Akku aufgeladen bzw. ausgetauscht werden muss.

Im Fall einer Störung

Wenn Ihr Gerät einmal nicht ordnungsgemäß funktioniert, sollten Sie dieses Handbuch nochmals aufmerksam durchlesen und sicherstellen, dass das Problem nicht auf der unzureichenden einem Anwendungsfehler beruht.

Falls das Problem bestehen bleibt, kontaktieren Sie bitte Ihren Händler oder suchen Sie die Lösung auf www.numaxes.com.

Sie können NUM'AXES zudem unter der Telefonnummer +33.2.38.69.96.27 bzw. unter export@numaxes.com erreichen.

Je nach Ausmaß der Fehlfunktion kann es sein, dass Sie das Produkt zur Reparatur an den Kundendienst zurücksenden müssen.

Für jede anfallende Reparatur benötigt der NUM'AXES-Kundendienst unbedingt:

- das komplette Produkt
- den Kaufbeleg (Rechnung oder Kassenzettel)

Sollte eines dieser Elemente fehlen, stellt Ihnen der NUM'AXES-Kundendienst die Reparatur in Rechnung.

Im Falle einer unbegründeten Rückgabe beim Kundendienst wird ein Pauschalbetrag von 25 € inkl. MwSt. verrechnet.

Garantie

NUM'AXES gewährt eine Produktgarantie auf Herstellungsfehler für einen Zeitraum von zwei Jahren ab dem Kaufdatum.

Die eventuellen Transportkosten für die Hin- und Rücksendung des Produkts gehen zu Lasten des Käufers.

GARANTIEBEDINGUNGEN

- 1- Die Garantie wird nur gewährt, wenn der Kaufbeleg (Rechnung oder Kassenzettel) NUM'AXES ohne Streichungen vorgelegt wird.
- 2- Die Garantie erstreckt sich nicht auf folgende Punkte:
 - direkte und indirekte Transportrisiken im Zusammenhang mit der Rücksendung des Produkts an NUM'AXES
 - Beschädigung des Produkts durch:
 - Nachlässigkeit oder Verschulden des Nutzers
 - der Gebrauchsanweisung nicht entsprechende oder unsachgemäße Benutzung
 - Reparaturen, die durch nicht zugelassene Techniker durchgeführt wurden
 - Verlust oder Diebstahl
- 3- Wird das Produkt als fehlerhaft anerkannt, wird NUM'AXES es nach seinem Ermessen reparieren oder ersetzen.
- 4- NUM'AXES kann nicht für Schäden verantwortlich gemacht werden, die durch unsachgemäße Anwendung oder eine Panne des Produkts verursacht werden.
- 5- NUM'AXES behält sich das Recht vor, die technischen Merkmale seiner Produkte zu verändern, um technische Verbesserungen vorzunehmen oder um neue Vorschriften einzuhalten.
- 6- Die in dieser Anleitung enthaltenen Informationen können ohne Vorankündigung geändert werden.
- 7- Fotos und Darstellungen sind unverbindlich.

Registrierung Ihres Produkts

Sie können Ihr Produkt auf unserer Website www.numaxes.com registrieren lassen.

Entsorgung und Recycling Ihres Geräts am Ende seiner Lebensdauer

Das Piktogramm  auf Ihrem Produkt zeigt an, dass es nicht über den Hausmüll entsorgt werden darf. Es ist an einer für Entsorgung, Verwertung und Recycling elektronischer Altgeräte autorisierten Rückgabe- und Sammelstelle oder bei Ihrem Händler abzugeben.

Damit tun Sie etwas für die Umwelt, Sie tragen zur Erhaltung der natürlichen Ressourcen und zum Schutz der menschlichen Gesundheit bei.

Weitere Informationen zu Sammelstellen für Altgeräte erhalten Sie bei Ihrer Gemeindeverwaltung oder bei Ihrem Entsorgungsdienstleister für Haushaltsabfälle. Sie können das Produkt auch an uns zurücksenden.

Übereinstimmung mit den europäischen Normen

VEREINFACHTE EU-KONFORMITÄTSERKLÄRUNG

NUM'AXES erklärt hiermit, dass die Ausstattung des NUM'AXES Walkie-Talkie Typs TLK1054 NGTLK003 der Richtlinie 2014/53/EU entspricht. Der vollständige Text der EU-Konformitätserklärung ist im Internet unter folgendem Link abrufbar:

<https://www.numaxes.com/fr/content/14-declarations-de-conformite>



NUM'AXES
Z.A.C. des Aulnaies
745, rue de la Bergeresse
CS 30157
45161 OLIVET CEDEX - FRANKREICH

Tel. +33 (0)2 38 63 64 40
Fax +33 (0)2 38 63 31 00

www.numaxes.com / info@numaxes.com / export@numaxes.com

Olivet, 06/2021 – Pascal GOUACHE –
Vorstandsvorsitzender



GUIDA ALL'USO

Vi ringraziamo per avere scelto un prodotto del marchio NUM'AXES. Prima di qualsiasi utilizzo, leggere attentamente le spiegazioni di questa guida da conservare per successive consultazioni.

Avvertenza

- Non utilizzare la ricetrasmittente in aree vietate dal governo.
- Non esporre la ricetrasmittente alla luce diretta del sole per un lungo periodo di tempo e non metterla vicino ad apparecchi di riscaldamento.
- Non mettere la ricetrasmittente in zone eccessivamente polverose, umide o su una superficie instabile.
- Se la ricetrasmittente emette fumo o strani odori, spegnerla e togliere la batteria.

Composizione della confezione

- 2 ricetrasmittentes TLK1054
- 2 auricolari
- 2 clip per cintura
- 2 batterie ricaricabili
- 2 caricabatterie (base + trasformatore di rete)
- 1 guida all'uso

Presentazione del prodotto

Il walkie-talkie TLK1054 di NUM'AXES è una ricetrasmittente PMR446 multifunzione.

Il TLK1054 è la soluzione per i professionisti che hanno bisogno di rimanere in contatto con la propria squadra (in cantieri edili, negli edifici, nei saloni commerciali...) oppure per il tempo libero per rimanere in contatto con gli amici o rimanere in contatto durante le battute di caccia.

1. Antenna

2. Indicatore a LED: la luce arancione indica una trasmissione. Durante la ricezione, la luce è verde.

3. Batteria

4. PTT (Push-To-Talk = premere per parlare): premere questo tasto per trasmettere, rilasciarlo per ricevere.

5. Tasto monitor: tenere premuto per sentire il rumore di fondo, rilasciarlo per tornare a un funzionamento normale.

6. Tasto di impostazione del canale: girarlo per impostare il canale desiderato. Ricordiamo che il canale 16 è il canale della modalità di scansione. Girare per selezionare il canale dall'1 al 16.

7. Tasto di accensione e di regolazione del volume: girare in senso orario per accendere l'apparecchio e alzare il volume. Girare in senso antiorario per abbassare il volume e spegnere l'apparecchio.

8. Presa auricolari /microfono esterno: permette il collegamento ad apparecchi esterni come auricolari o microfoni.

9. Altoparlante

10. Microfono

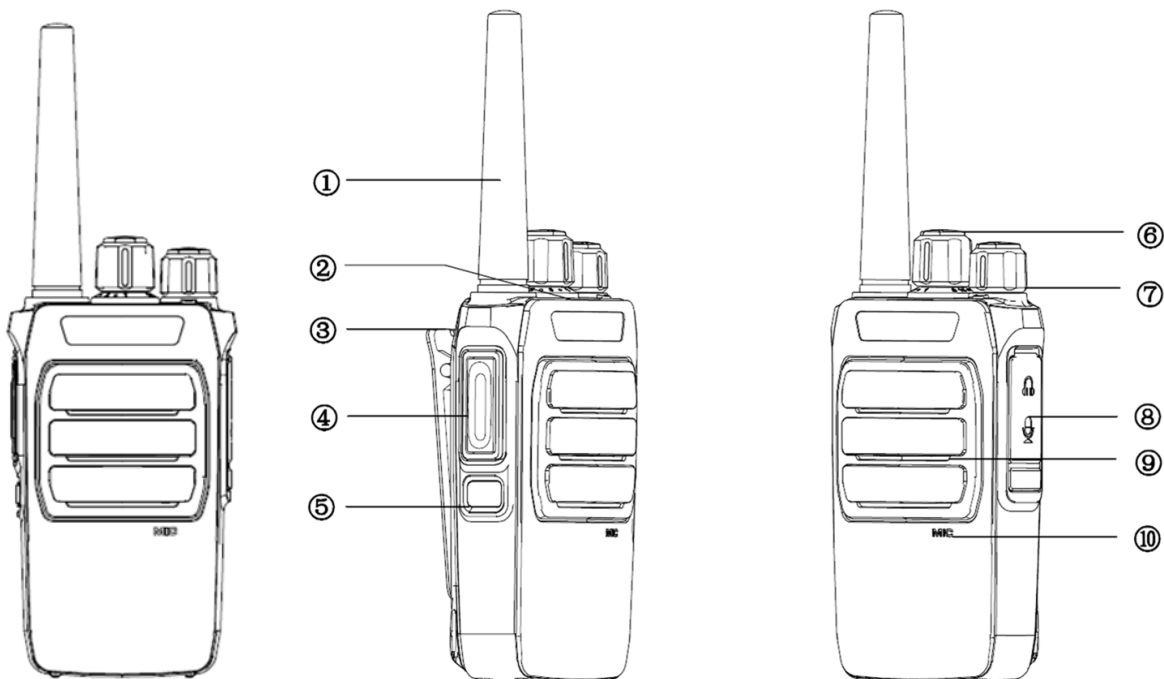

Copertura / portata

La portata massima dipende dalle condizioni del terreno ed è ottenuta in uno spazio aperto.

La portata massima può essere limitata da fattori ambientali come gli ostacoli creati da alberi, edifici o di altro tipo. All'interno di un'auto o di costruzioni metalliche la portata può essere ridotta.

La copertura in città, con edifici o altri ostacoli è di **1 o 2 km**.

In uno spazio aperto che presenta ostacoli come alberi o case, la portata massima è di circa **4/6 km**.

In uno spazio aperto, senza ostacoli e a vista, come per esempio in montagna, la copertura può superare **12 km**.

Caratteristiche tecniche

Talkie-Walkie TLK1054	
DATI GENERALI	
Campo di frequenze	PMR446 MHz (UHF)
Numero di canali	16
Spaziatura dei canali	12.5 kHz
Stabilità della frequenza	±2.5 ppm
Impedenza dell'antenna	50Ω
Tensione di funzionamento	DC3.7V
Tempo di carica	Circa 2h30 ore
Batteria	1000 mAh (Li-ion) 3.7Wh
Dimensioni	125mmx58mmx35mm (senza antenna)
	175mmx58mmx35mm (con antenna)
Peso	195g con batteria
Temperatura di utilizzo	-30°C ~ +60°C
TRASMETTITORE	
Potenza di uscita	500 mW ERP

Canale PMR	Frequenza (MHz)
1	446.00625
2	446.01875
3	446.03125
4	446.04375
5	446.05625
6	446.06875
7	446.08125
8	446.09375
9	446.10625
10	446.11875
11	446.13125
12	446.14375
13	446.15625
14	446.16875
15	446.18125
16	446.19375

Caricamento della batteria

Caricare la batteria prima del primo utilizzo. Una batteria nuova o inutilizzata per più di due mesi raggiunge la sua piena capacità dopo 2 o 3 cariche esecutive.

- 1- Collegare l'adattatore alla presa di corrente. Il LED diventa verde.
- 2- Inserire il walkie-talkie o solo la batteria nel caricabatteria.
- 3- Assicurarsi che la batteria sia inserita correttamente e che i morsetti di carica siano ben collegati. L'indicatore a LED diventa rosso lampeggiante. La carica comincia.
- 4- Dopo 2h30 ore circa, l'indicatore LED diventerà verde, segnalando che la carica è completa.

Avvertenza

- 1- Non ricaricare la batteria se è completamente carica perché così si potrebbe abbreviare la vita della batteria o anche danneggiare la batteria.

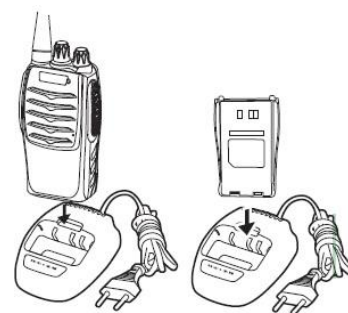

- 2- Se la temperatura della batteria è troppo elevata (più di 60 °C), la carica si interrompe. Aspettare che la temperatura della batteria scenda per ricaricarla di nuovo.

Inserimento e rimozione della batteria

La durata di funzionamento della batteria è di circa 14 ore. Questo valore è ottenuto quando un funzionamento ciclico normalizzato è composto dal 5% di emissione, 5% in ricezione attiva e 90% di tempo in ascolto (stand-by). Quando il walkie-talkie TLK1054 riceve il 100%, il tempo di funzionamento della batteria è di circa 8h30.

Avvertenza

1. Non cortocircuitare i morsetti della batteria né gettare la batteria nel fuoco o nella spazzatura.
2. Non cercare di smontare né di aprire la batteria.

Installazione della clip per cintura

Posizionare la clip da cintura nella fessura sul retro del dispositivo. Tirare la clip da cintura nella fessura finché non si sente il suono di blocco.

Installazione degli auricolari / microfono esterno

Sollevare il tappo di gomma dell'altoparlante / microfono per scoprire il jack dell'altoparlante / microfono dell'apparecchio. Inserire le prese auricolari / microfono esterno nella presa SP / MIC.

Nota: l'apparecchio non è più resistente all'acqua quando è utilizzata la presa del microfono / auricolare.

Accensione/spegnimento e regolazione del volume

Girare il **tasto di accensione/del volume** in senso orario per accendere il walkie-talkie. Si sente l'annuncio del numero del canale sul quale l'apparecchio era acceso. Girare il **tasto di accensione/del volume** in senso antiorario finché non si sente un "clic", per spegnere il walkie-talkie.

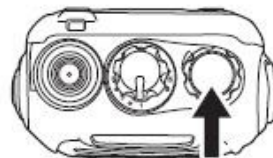

Regolazione del volume

Premere il **tasto monitor** e tenere premuto per sentire il rumore di fondo. Poi girare il **tasto accensione/regolazione del volume** per impostare il volume a un livello piacevole.

Selezione del canale

Girare il **selettore di canale** per selezionare il canale desiderato. Il numero di canale corrispondente è annunciato a voce.

Nota quello : **One** significa **1** ; **Two** significa **2** ; **Three** significa **3** ; **Four** significa **4** ; **Five** significa **5** , **Six** significa **6** ; **Seven** significa **7** ; **Eight** significa **8** ; **Nine** significa **9** ; **Ten** significa **10** ; **Eleven** significa **11** ; **Twelve** significa **12** ; **Thirteen** significa **13** ; **Fourteen** significa **14** ; **Fifteen** significa **15** ; **Sixteen** significa **16**.

Per il canale 16 è attiva la funzione di scansione.

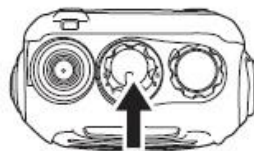

Trasmissione/ricezione

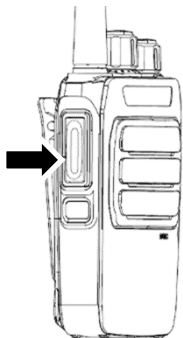

Per comunicare, tutte le radio presenti in un gruppo devono essere impostate sullo stesso canale.

Per trasmettere una chiamata, premere e tenere premuto il **tasto PTT**. Il LED diventa arancione durante la trasmissione. Parlare con voce chiara e normale da una distanza di circa 8 cm dal microfono. Rilasciare il tasto PTT per ricevere.

Nota: durante le comunicazioni radio può parlare un solo utilizzatore. È quindi importante non trasmettere quando si riceve una comunicazione e utilizzare la modalità trasmissione con parsimonia per lasciare la frequenza libera e permettere agli altri utilizzatori di utilizzare la funzione trasmissione.

La trasmissione consuma molta energia, è per questo che bisogna utilizzarla con moderazione per prolungare l'autonomia della batteria.

Funzioni ausiliarie

- **Tasto Monitor**

La funzione Monitor serve a escludere (disattivare) il silenziatore, per ascoltare gli eventuali segnali troppo deboli che altrimenti non sarebbero ricevuti.

Tenere premuto il **tasto Monitor** per attivare questa funzione, molto utile quando si vuole impostare il livello di volume o quando si deve ricevere i segnali deboli che sono solitamente eliminati dallo squelch.

- **Riduzione del rumore (silenziatore o Squelch)**

La funzione Squelch rende l'altoparlante silenzioso quando non c'è segnale, cioè permette di interrompere l'altoparlante. Questa funzione elimina i rumori sui canali liberi e permette di ricevere anche i segnali deboli.

Quando è attivata la funzione Squelch non si può sentire il rumore di fondo dell'altoparlante. Quando questa funzione è disattivata, ci sarà rumore.

- **Funzione scansione**

L'utilizzo della funzione di scansione permette di sorvegliare automaticamente i vari canali della radio.

La modalità di scansione è attivata quando si regola il **selettore del canale** sul canale 16. Questa modalità scansiona i canali da 1 a 15.

- **Annuncio vocale**

Il numero di canale e l'accensione dell'apparecchio sono programmati in inglese.

- **Risparmio energetico**

Quando l'apparecchio non invia né riceve alcun segnale, è attivata la modalità di risparmio energetico dopo un periodo di 5 secondi di inattività. Quando un segnale è emesso o ricevuto, la modalità è automaticamente annullata.

- **Avviso di batteria in esaurimento**

Un messaggio vocale annuncia quando è necessario caricare o sostituire la batteria.

In caso di malfunzionamento

Prima di affermare che l'apparecchio « non funziona », assicuratevi che il problema riscontrato non sia dovuto ad errori di utilizzo o semplicemente una batteria scarica.

Se il problema persiste, contattare il distributore o visitare www.numaxes.com.

Si può anche contattare NUM'AXES al numero +33.2.38.69.96.27 o all'indirizzo e-mail export@numaxes.com.

A seconda della gravità del malfunzionamento, è possibile che sia necessario inviare il prodotto all'assistenza per la sua manutenzione e riparazione.

Per qualsiasi riparazione, il servizio post-vendita NUM'AXES deve obbligatoriamente ricevere:

- il prodotto completo
- la prova d'acquisto (fattura o scontrino di cassa)

In caso di omissione di uno di questi elementi, il servizio post-vendita NUM'AXES fatturerà la riparazione.

In caso di reso non giustificato al servizio post-vendita sarà fatturato un importo forfettario di 25 € IVA inclusa.

Garanzia

NUM'AXES garantisce il prodotto contro i difetti di fabbricazione nei due anni successivi all'acquisto.

Le spese di trasporto andata-ritorno del prodotto sono a carico dell'acquirente.

Condizioni di garanzia

- 1- La garanzia sarà assicurata esclusivamente se sarà presentata a NUM'AXES la prova d'acquisto (fattura o scontrino di cassa) senza cancellature.
- 2- Questa garanzia non copre in alcun caso i punti seguenti:
 - i rischi diretti e indiretti di trasporto legati al reso del prodotto a NUM'AXES
 - il danneggiamento del prodotto provocato:
 - da negligenza o errore dell'utilizzatore
 - da un utilizzo contrario alle istruzioni o non previsto
 - da riparazioni eseguite da riparatori non autorizzati
 - lo smarrimento o il furto
- 3- In caso di prodotto riconosciuto difettoso, NUM'AXES lo riparerà o lo sostituirà, a sua scelta.
- 4- NUM'AXES non potrà essere ritenuta responsabile dei danni eventualmente provocati da un utilizzo errato o da un guasto del prodotto.
- 5- NUM'AXES si riserva il diritto di modificare le caratteristiche dei suoi prodotti per migliorarne le caratteristiche tecniche o rispettare nuove normative.
- 6- Le informazioni contenute in questa guida possono subire modifiche senza preavviso.
- 7- Foto e disegni non contrattuali.

Registrazione del prodotto

È possibile registrare il prodotto nel nostro sito web www.numaxes.com.

Raccolta e riciclaggio dell'apparecchio a fine vita

Il pittogramma  riportato sul prodotto significa che l'apparecchio non può essere smaltito insieme ai rifiuti domestici. Deve essere consegnato a un opportuno punto di raccolta per il trattamento, la valorizzazione e il riciclaggio dei rifiuti elettronici, o riconsegnato al proprio distributore.

Adottando questo comportamento si compie un gesto in favore dell'ambiente, si contribuisce alla salvaguardia delle risorse naturali e alla protezione della salute umana.

Per maggiori informazioni sui luoghi di raccolta delle apparecchiature usate, si può contattare il proprio Comune o il servizio di trattamento dei rifiuti domestici. È anche possibile restituirci il prodotto.

Conformità alle norme europee

DICHIARAZIONE DI CONFORMITÀ UE SEMPLIFICATA

NUM'AXES dichiara che l'apparecchiatura del walkie-talkie NUM'AXES tipo TLK1054 NGTLK003 è conforme alla Direttiva 2014/53/UE. Il testo completo della dichiarazione di conformità UE è disponibile su Internet al seguente link:

<https://www.numaxes.com/fr/content/14-declarations-de-conformite>



NUM'AXES
Z.A.C. des Aulnaies
745 rue de la Bergeresse
CS 30157
45161 OLIVET CEDEX - FRANCIA

Tel. +33 (0)2 38 63 64 40
Fax +33 (0)2 38 63 31 00

www.numaxes.com / info@numaxes.com / export@numaxes.com

Olivet, 06/2021 – Pascal GOUACHE – Presidente



NUM'axes

Z.A.C. des Aulnaies
745 rue de la Bergeresse
CS 30157
45161 OLIVET CEDEX – France
www.numaxes.com